

# GERDA®

PRODUCENT DRZWI KLASY PREMIUM



## DRZWI DO DOMÓW

THERMO PRIME | THERMO PREMIUM | OPTIMA

<b>TEDEE POWERED BY GERDA</b>	<b>3</b>
<b>DRZWI DOSTĘPNE OD RĘKI</b>	<b>4</b>
<b>CO WARTO WIEDZIEĆ O DRZWIACH GERDA</b>	<b>8</b>
<b>O CZYM PAMIĘTAĆ WYBIERAJĄC DRZWI GERDA</b>	<b>9</b>
<b>GERDA THERMO PRIME 75</b>	<b>12-13</b>
<b>GERDA THERMO PREMIUM 75</b>	<b>14-15</b>
<b>GERDA THERMO PREMIUM 60</b>	<b>16-17</b>
<b>GERDA OPTIMA 60</b>	<b>20-21</b>
<b>GERDA OPTIMA 50</b>	<b>22-23</b>
<b>DRZWI AIR GLASS</b>	<b>26-31</b>
<b>DRZWI QUADRO</b>	<b>32-53</b>
<b>DRZWI ELITE 3D</b>	<b>54-55</b>
<b>DRZWI TEMPO</b>	<b>56-75</b>
<b>DRZWI CLASSIC</b>	<b>76-85</b>
<b>DRZWI OPTIMA 60 DUO</b>	<b>86-87</b>
<b>DOŚWIETLA ALUMINIOWE</b>	<b>88-89</b>
<b>FEERIA BARW</b>	<b>90-91</b>
<b>ZESTAW OSPRZĘTU</b>	<b>92-93</b>
<b>WYPOSAŻENIE OPCJONALNE</b>	<b>94-99</b>
<b>WYMIARY DRZWI I OŚCIEŻNIC</b>	<b>100-105</b>

ZMIŃ SWÓJ SMARTFON W INTELIGENTNY ZAMEK DO DRZWI



## OTWIERAJ DRZWI SMARTFONEM

Otwieraj i zamykaj drzwi oraz sprawdzaj status zamka z dowolnego miejsca na świecie. Dzięki funkcji automatycznego otwierania nie musisz wyjmować smartfona z kieszeni czy torebki. Zamek sam wykryje Twoją obecność i wpuści Cię do domu. W analogiczny sposób możesz korzystać z funkcji samozamykania.

## WYDAJNY AKUMULATOR

Inżynierowie Gerdy przy współpracy z Instytutem Badawczym z Korei Południowej opracowali dedykowany i bardzo wydajny akumulator o niewielkich rozmiarach. Bateria zapewnia mechanizmowi prąd na pół roku pracy. Gdy jednak zajdzie potrzeba ładowania, zamek sam Cię o tym poinformuje, baterię naładujesz w jedną noc.

## GWARANCJA BEZPIECZEŃSTWA

Mechanizm napędzający zamek, to innowacyjna i opatentowana konstrukcja opracowana przez inżynierów Gerdy. Oprogramowanie stworzyli eksperci IoT z firmy tedee. Dzięki intuicyjnej aplikacji możesz monitorować kto i kiedy zamykał lub otwierał drzwi oraz przyznawać zdalnie wirtualne klucze.

## ZESTAW

TEDEE LOCK + TEDEE BRIDGE + WKŁADKI W KLASIE 6

## CENA

1550 Zł (dopłata do ceny drzwi)



### WKŁADKA W KLASIE 6, W ZESTAWIE

- ✓ ANTYWŁAMANIOWA WKŁADKA BĘBENKOWA. NOWA KONSTRUKCJA WKŁADKI Z ZABEZPIECZENIEM PRZED OTWARIEM METODĄ „BUMPINGU”, SKUTECZNYMI ROZWIĄZANAMI CHRONIĄCYMI PRZED ROZWIERCENIEM.



### ZAMONTUJ ZAMEK TEDEE

- ✓ WSUŃ ZAMEK NA WKŁADKĘ GERDA, DOPASUJ POZYCJĘ ZAMKA I ZAMOCUJ JEDNYM WKRĘTEM. TA CZYNNOŚĆ NIE ZAJMIE WIĘCEJ NIŻ 2 MINUTY. SPRAWDŹ CZY PO PRZEKROCZENIU GAŁKI WYSUWAJĄ SIĘ RYGLE.



### ZAINSTALUJ APLIKACJĘ NA SMARTFONIE

- ✓ POBIERZ APLIKACJĘ TEDEE Z APPLE STORE LUB GOOGLE PLAY. ZAREJESTRUJ SIĘ I WŁĄCZ BLUETOOTH, USŁUGĘ LOKALIZACJI I DOSTĘP DO INTERNETU. DODAJ ZAMEK I WPROWADŹ KOD AKTYWACYJNY.



### PODŁĄCZ BRIGDE

- ✓ ZNAJDŹ WOLNE GNIAZDKO ZASILANIA, KTÓRE ZNAJDUJE SIĘ NAJBLIŻEJ ZAMKA TEDEE I PODŁĄCZ DO NIEGO BRIDGE. POZWOLI CI TO NA PEŁNĄ KONTROLĘ ZAMKA PRZEZ INTERNET, BEZ ZNACZENIA GDZIE SIĘ ZNAJDUJESZ.

# DRZWI DOSTĘPNE OD RĘKI

# GERDA®

OPTIMA 60



MILANO 8 NS1



HANOVER NS6

MODEL DRZWI	OPTIMA 60
ROZMIAR	<b>90E</b>
KOLOR	ANTRACYT (FKG), ZŁOTY DĄB (FDE)
OŚCIEŻNICA	PERFOTHERM
SZYBA	MATOWA
PRÓG	ALUMINIOWY
OSPRZĘT	SZYLDY BLOK KLAMKA - KLAMKA Z WKŁADKAMI W KLASIE 5 SYSTEM JED- NEGO KLUCZA (ANODA SREBRNA)

MODEL DRZWI	OPTIMA 60
ROZMIAR	<b>90E</b>
KOLOR	ANTRACYT (FKG), ZŁOTY DĄB (FDE)
OŚCIEŻNICA	PERFOTHERM
SZYBA	MATOWA
PRÓG	ALUMINIOWY
OSPRZĘT	SZYLDY BLOK KLAMKA - KLAMKA Z WKŁADKAMI W KLASIE 5 SYSTEM JED- NEGO KLUCZA (ANODA SREBRNA)

**DRZWI ZMONTOWANE (SKRZYDŁO + OŚCIEŻNICA + PRÓG)**





TOKIO 2A TMMA

MODEL DRZWI	OPTIMA 60
ROZMIARY	<b>80</b> <b>90E</b>
KOLOR	ANTRACYT (FKG), ZŁOTY DĄB (FDE)
OŚCIEŻNICA	PERFOTHERM
PRÓG	ALUMINIOWY
OSPRZĘT	SZYLDY BLOK KLAMKA - KLAMKA Z WKŁADKAMI W KLASIE 5 SYSTEM JED- NEGO KLUCZA (ANODA SREBRNA)

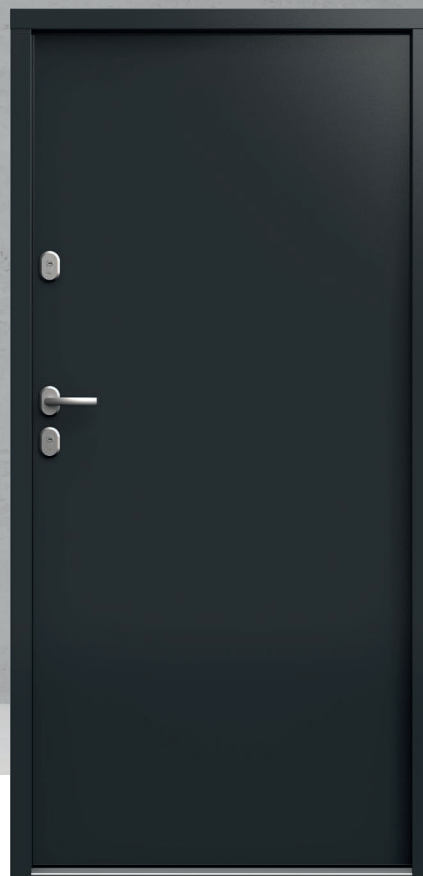

PŁASKIE W00

MODEL DRZWI	OPTIMA 60
ROZMIARY	<b>80</b> <b>90E</b>
KOLOR	ANTRACYT (FKG), ZŁOTY DĄB (FDE)
OŚCIEŻNICA	PERFOTHERM
PRÓG	ALUMINIOWY
OSPRZĘT	SZYLDY BLOK KLAMKA - KLAMKA Z WKŁADKAMI W KLASIE 5 SYSTEM JED- NEGO KLUCZA (ANODA SREBRNA)



## DRZWI

Nasze rozwiązania ościeżnic i skrzydeł drzwiowych doskonale sprawdzają się nawet w najbardziej wymagających obiektach. Oferowane przez nas drzwi panelowe i metalowe mogą poszczycić się ponadprzeciętną trwałością, funkcjonalnością (np. możliwością łatwego demontażu i wymiany panela drzwiowego) oraz swobodą aranżacji.



## ZAMKI I OKUCIA

Bezpieczeństwo przede wszystkim. Wysoką odporność na włamania uzyskujemy dzięki wewnętrznym odlewom lub płytkom stalowym poddawanych obróbce cieplnej. Hartowana osłona wkładki bębnekowej zabezpiecza ją przed wyrwaniem i uniemożliwia jej przewiercenie.

System klucza generalnego, czyli MASTER KEY to rozwiązanie dedykowane obiektom użytkowym. Przy pomocy jednego klucza można otworzyć określoną liczbę zamknięć. Dzięki temu komunikacja wewnątrz obiektu jest prosta i szybka, a zarządzanie dostęпами do stref i pomieszczeń niezwykle komfortowe.





## BRAMY

Wszystkie oferowane przez nas bramy garażowe są zgodne z europejskimi standardami. Bramy GERDA są wyposażone w kompletny system zabezpieczeń, bez jakichkolwiek dopłat.

Seria bram Trend to ekonomiczne, ale trwałe i funkcjonalne rozwiązanie, świetnie sprawdzające się w obiektach deweloperskich.

Bramy z linii Prestige i Prestige Plus gwarantują bardzo dobrą izolację termiczną, między innymi dzięki zastosowaniu ciepłych paneli o grubości 45 mm. Będą doskonałe dla budynków o wysokich wymogach energooszczędności.



## STOLARKA ALUMINIOWA

GERDA to również stolarka aluminiowa. Realizujemy ścianki działowe, drzwi, okna, witryny oraz przestrzenne zabudowy wewnętrzne i zewnętrzne, także w wersji przeciwpożarowej i dymoszczelnej oraz o podwyższonej odporności na włamanie.

# CO WARTO WIEDZIEĆ O DRZWIACH GERDA

## IZOLACJA TERMICZNA

Współczynnik przenikania ciepła ( $U_d$ ) wskazuje ile energii cieplnej przeniknie przez drzwi (włącznie z ościeżnicą). Na podstawie tego współczynnika możemy określić straty ciepłe osobno dla danej przegrody. Ubytek choćby małej ilości, przekłada się na wyższy rachunek za ogrzewanie. Wartość tego współczynnika zależy od rodzaju i grubości materiału, z którego wykonane są drzwi. Drzwi zewnętrzne firmy Gerda spełniają aktualne normy dzięki zastosowaniu nowoczesnych technologii oraz stalowo-drewnianych i aluminiowych ościeżnic.

Drzwi Gerda, w zależności od zastosowanych komponentów mogą osiągać różne poziomy współczynnika izolacyjności:

- drzwi izolacyjne
- drzwi energooszczędne
- drzwi pasywne

Podstawowe drzwi w ofercie tzw. drzwi izolacyjnych charakteryzują się współczynnikiem poniżej  $1,3 \text{ W/m}^2\text{K}$ . Zastosowana została tutaj ościeżnica stalowa PERFOOTHERM® z perforacją termiczną, uszczelką i progim. Drzwi energooszczędne Optima 60 i Thermo Premium 60, posiadają współczynnik od  $0,9 \text{ W/m}^2\text{K}$  w przypadku zastosowania

(cieplej ościeżnicy aluminiowej ALUTHERM z wypełnieniem komory termicznej i uszczelką) oraz  $1,0 \text{ W/m}^2\text{K}$  przy zastosowaniu ościeżnicy DUOTHERM (cieplej ościeżnicy stalowo-drewnianej z perforacją termiczną i uszczelką).

Drzwi pasywne to drzwi, których celem jest przede wszystkim maksymalna oszczędność energii przy jednoczesnym podniesieniu komfortu mieszkania. Pozwalają gromadzić energię wewnątrz pomieszczenia, co prowadzi do bezpośredniej oszczędności. Drzwi Thermo Premium 75, charakteryzują się współczynnikiem przenikania od  $0,79 \text{ W/m}^2\text{K}$ . Współczynnik przenikalności cieplnej dotyczy drzwi pełnych przy zastosowaniu ciepłej ościeżnicy aluminiowej ALUTHERM.



BRAK IZOLACJI

$1,5 \text{ W/m}^2\text{K}$

$1,3 \text{ W/m}^2\text{K}$   
CZYSZTE  
POWIETRZE

$1,0 \text{ W/m}^2\text{K}$

## ODPORNOŚĆ NA WŁAMANIE

To parametr, który określa drzwi potocznie zwane antywłamaniowymi. Takie drzwi posiadają specjalną, solidną konstrukcję mającą m.in. na celu znaczne utrudnienie wycięcia w nich otworu, zapobiegając nieuprawnionemu wejściu. Drzwi GERDA standardowo wyposażone są w dwa solidne zamki z wielopunktowym systemem ryglowania. Istotnym elementem są bolce antywyważeniowe, których zadaniem jest niedopuszczenie do wyważenia skrzydła drzwi lub zdjęcia ich z zawiasów. Drzwi GERDA przechodzą badania odporności na włamanie i legitymują się klasami odporności na włamanie od RC2/RC3 do RC3. Zastosowanie drzwi w wyższej klasie, zwiększa poziom bezpieczeństwa osób i mienia w domu.



## KLASY ANTYWŁAMANIOWOŚCI

### KLASA RC2



SZCZYPCE



KLIN



MŁOTEK

### KLASA RC3



STALOWY ŁOM



KLIN



MŁOTEK



MECHANICZNA WIERTARKA

### KLASA RC4



CIEŻKI MŁOTEK



SIEKIERA



PRZECINAK



DŁUTO



WIERTARKA

# GERDA

## O CZYM PAMIĘTAĆ WYBIERAJĄC DRZWI GERDA

1

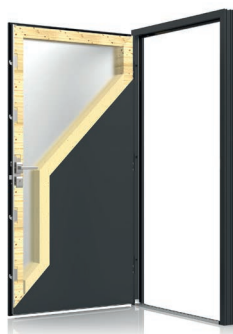

ZDECYDUJ O RODZAJU KONSTRUKCJI  
NAJLEPIEJ DOSTOSOWANEJ DO TWOICH  
POTRZEB

2



WYBIERZ WZÓR DRZWI Z NASZEJ  
SZEROKIEJ KOLEKCJI PROJEKTÓW

3

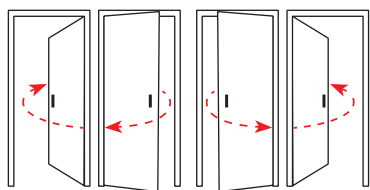

DRZWI LEWE

DRZWI PRAWY

SPRAWDŹ DOSTĘPNE  
SZEROKOŚCI I ZDECYDUJ

4



CIESZ SIĘ MOŻLIWOŚCIĄ INDYWIDUALNEGO  
PROJEKTOWANIA WYBIERAJĄC WZÓR  
OKLEINY DRZWI I WZÓR APLIKACJI

5

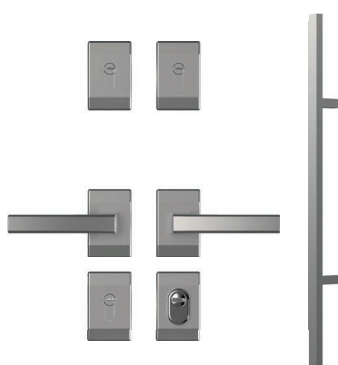

WYBIERZ OPCJONALNIE WYPOSAŻENIE  
DODATKOWE: DOŚWIELTA, KLAMKI,  
POCHWYTY, OŚCIEŻNICE



**KOLEKCJA  
DRZWI GERDA**

**ERDA®**

PRODUKT KLASY PREMIUM



**MILANO 8  
WINCHESTER**

**VILLACH  
STALOWOSZARY**

**INNSBRUCK  
JASNY ORZECH**

# GERDA®

## KOLEKCJA DRZWI GERDA

PRODUKT KLASY PREMIUM



**REGEN 5**  
**CIEMNY ANTRACYT**









**BAMBERG 3**  
**DĄB TURNER**



# GERDA **PRDA**<sup>®</sup> THERMO PRIME 75



## CHARAKTERYSTYKA

	IZOLACJA TERMICZNA	<b>PEŁNE / PRZESZKLONE OŚCIEŻNICA ALUTHERM PRIME 0,79 W/m<sup>2</sup>K / 0,9 W/m<sup>2</sup>K</b>
	KLASA ANTYWŁAMANIOWOŚCI	<b>RC2</b>
	GRUBOŚĆ SKRZYDŁA	<b>75 mm</b>
	ROZMIARY DRZWI	<b>80, 90N, 90E, 100E*</b>
	LINIE WZORNICZE	<b>4</b>
	KONSTRUKCJA SKRZYDŁA	<b>RAMIAK Z DREWNA + PIANA PUR</b>
	NIESTANDARDOWY ROZMIAR DRZWI	<b>WYSOKOŚĆ DRZWI DO 2400 mm</b>

\* **DOPLATA**

DRZWI PEŁNE / PRZESZKLONE  
OŚCIEŻNICA ALUTHERM PRIME

UD = 0,79 / 0,9 W/m<sup>2</sup>K

DRZWI PEŁNE / PRZESZKLONE  
OŚCIEŻNICA STALOWA

-

RC2

od 4155 zł

OŚCIEŻNICA ALUTHERM PRIME



#### REGULOWANE ZACZEPY HAKÓW

Regulowane zaczepy haków z elastyczną wkładką teflonową.



#### PRZEGRODA TERMICZNA



#### ZAWIAS 3D Z NASADKAMI

Regulowane w trzech płaszczyznach, nasadki w kolorze okuć



#### GRUBOŚĆ DRZWI



#### ZAMEK LISTWOWY 5 PUNKTOWY

Montaż zamka na całej wysokości skrzydła.



#### SZYLD PIERŚCIENIOWY

Dostępny w komplecie z pochwytem



#### CIEPŁY PRÓG ALUMINIOWY Z ŁĄCZNIKIEM

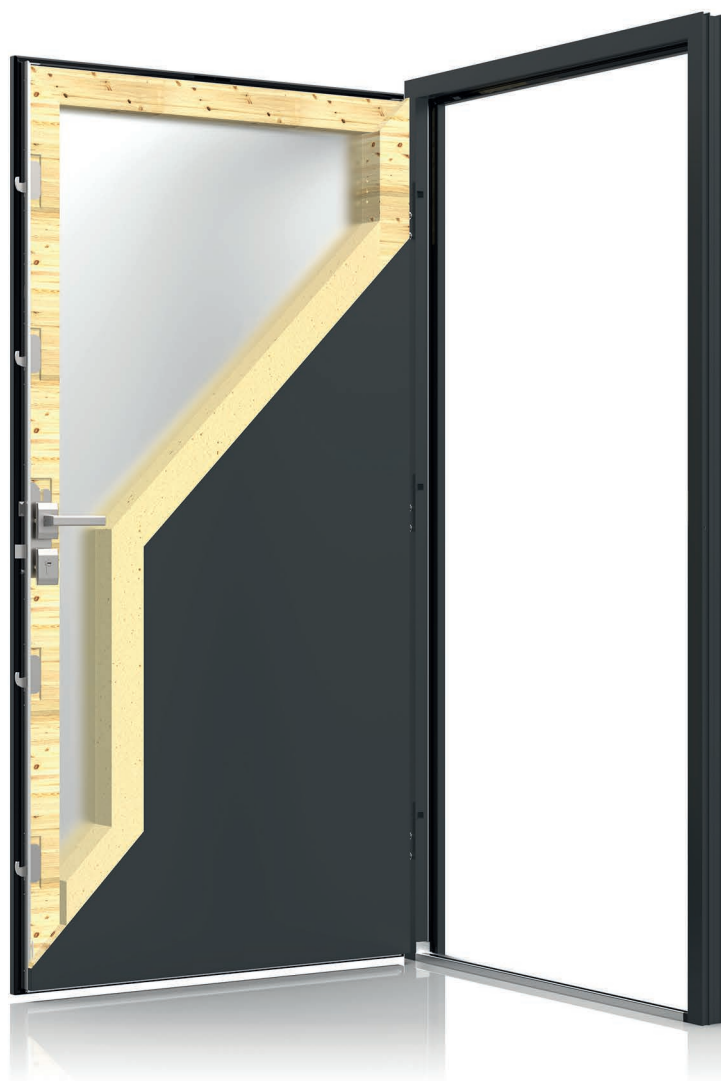

#### REGULOWANY ZACZEP ZAPADKI

Umożliwia płynną regulację docisku skrzydła do uszczelek.



#### BOLCE ANTYWYWAŻENIOWE

Stale bolce przeciwwyważeniowe w metalowych wspornikach.



#### PRZYLGĄ DOLNĄ, USZCZELKA SZCZOTKOWA PRIME

#### OŚCIEŻNICA ALUTHERM PRIME

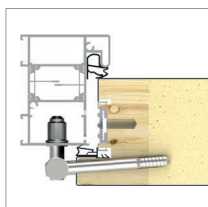

#### PRÓG



#### LEGENDA

\* CENA NETTO OBEJMUJE SKRZYDŁO, PRÓG, OŚCIEŻNICĘ I KLAMKI Z WKŁADKAMI W KLASIE 5 ORAZ ZESTAWEM MONTAŻOWYM.

■ Dopłata



# GERDA THERMO PREMIUM 75



## CHARAKTERYSTYKA

 UD	IZOLACJA TERMICZNA	PEŁNE / PRZESZKLONE OŚCIEŻNICA DUOTHERM 0,9 W/m <sup>2</sup> K / 1,3 W/M <sup>2</sup> K	PEŁNE / PRZESZKLONE OŚCIEŻNICA ALUTHERM PREMIUM 0,8 W/m <sup>2</sup> K / 1,1 W/m <sup>2</sup> K
 RC	KLASA ANTYWŁAMANIOWOŚCI		RC2 / RC3*
 mm	GRUBOŚĆ SKRZYDŁA		75 mm
	ROZMIARY DRZWI		80, 90N, 90E, 100E**
 G	LINIE WZORNICZE		4
	KONSTRUKCJA SKRZYDŁA	RAMIAK Z DREWNA + EKSPANDOWANY POLISTYREN GRAFITOWY	

\* TYLKO DRZWI PEŁNE, DOPŁATA

\*\* DOPŁATA



**DRZWI PEŁNE / PRZESZKLONE  
OŚCIEŻNICA  
ALUTHERM PREMIUM**

**UD = 0,8 / 1,1 W/m<sup>2</sup>K**

**DRZWI PEŁNE / PRZESZKLONE  
OŚCIEŻNICA DUOTHERM**

**UD = 0,9 / 1,3 W/m<sup>2</sup>K**

**RC2/RC3**

**od 2795 zł**



**RYGIEL PIONOWY**

Antywłamaniowy rygiel pionowy sterowany z zamka głównego dla RC3

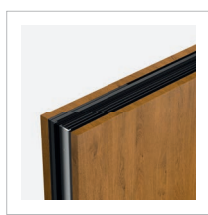

**PRZEGRODA TERMICZNA**

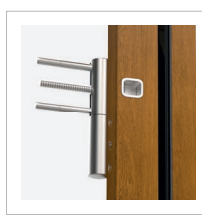

**ZAWIAS 3D Z NASADKAMI**

Regulowane w trzech płaszczyznach, nasadki w kolorze okuć



**GRUBOŚĆ DRZWI**



**ZAMEK DODATKOWY**

3-ryglowy klasy 6  
GERDA ZW 500



**ZAMEK GŁÓWNY**

Zamek centralny  
3-ryglowy klasy 7 GERDA ZW 2000

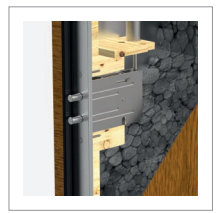

**ZAMEK POMOCNICZY**

2-ryglowy

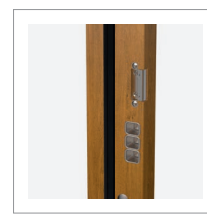

**REGULOWANY  
ZACZEP ZAPADKI**

Umożliwia płynną regulację docisku skrzydła do uszczelek.

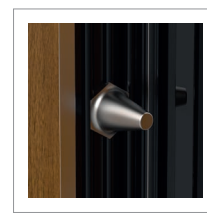

**BOLCE ANTYWYWAŻENIOWE**

Stale bolce przeciwyważeniowe w metalowych wspornikach.

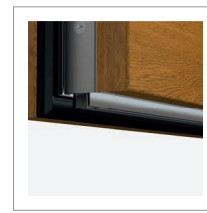

**PRZYLGĄ DOLNĄ,  
USZCZELKA SZCZOTKOWA**

**OŚCIEŻNICA  
ALUTHERM PREMIUM**

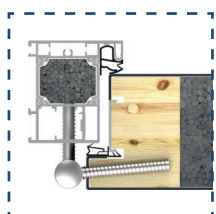

**OŚCIEŻNICA  
DUOTHERM**



**PRÓG**



**LEGENDA**





\* CENA NETTO OBEJMUJE SKRZYDŁO, PRÓG, OŚCIEŻNICĘ I KLAMKI Z WKŁADKAMI W KLASIE 5 ORAZ ZESTAWEM MONTAŻOWYM.

■ Dopłata

# GERDA THERMO PREMIUM 60



## CHARAKTERYSTYKA

	IZOLACJA TERMICZNA	PEŁNE / PRZESZKLONE OŚCIEŻNICA DUOTHERM 1,0 W/m <sup>2</sup> K / 1,3 W/m <sup>2</sup> K	PEŁNE / PRZESZKLONE OŚCIEŻNICA ALUTHERM PREMIUM 0,9 W/m <sup>2</sup> K / 1,2 W/m <sup>2</sup> K
	KLASA ANTYWŁAMANIOWOŚCI		RC2 / RC3*
	GRUBOŚĆ SKRZYDŁA		60 mm
	ROZMIARY DRZWI		80, 90N, 90E, 100E*
	LINIE WZORNICZE		4
	KONSTRUKCJA SKRZYDŁA	RAMIAK Z DREWNA + EKSPANDOWANY POLISTYREN GRAFITOWY	

\* TYLKO DRZWI PEŁNE, DOPŁATA

\*\* DOPŁATA



DRZWI PEŁNE / PRZESZKLONE  
OŚCIEŻNICA  
ALUTHERM PREMIUM

UD = 0,9 / 1,2 W/m<sup>2</sup>K

DRZWI PEŁNE / PRZESZKLONE  
OŚCIEŻNICA DUOTHERM

UD = 1,0 / 1,3 W/m<sup>2</sup>K

RC2/RC3

od 2395 zł



#### RYGIEL PIONOWY

Antywłamaniowy rygiel pionowy sterowany z zamka głównego dla RC3

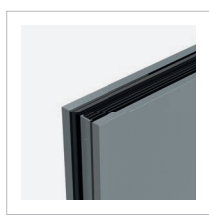

#### PRZEGRODA TERMICZNA



#### ZAWIAS 3D Z NASADKAMI

Regulowane w trzech płaszczyznach, nasadki w kolorze okuć



#### GRUBOŚĆ DRZWI



#### ZAMEK DODATKOWY

3-ryglowy klasy 6  
GERDA ZW500



#### ZAMEK GŁÓWNY

3-ryglowy klasy 7 GERDA ZW1000,  
dla RC3 zamek centralny ZW2000

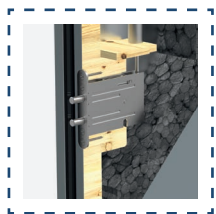

#### ZAMEK POMOCNICZY

2-ryglowy dla RC3

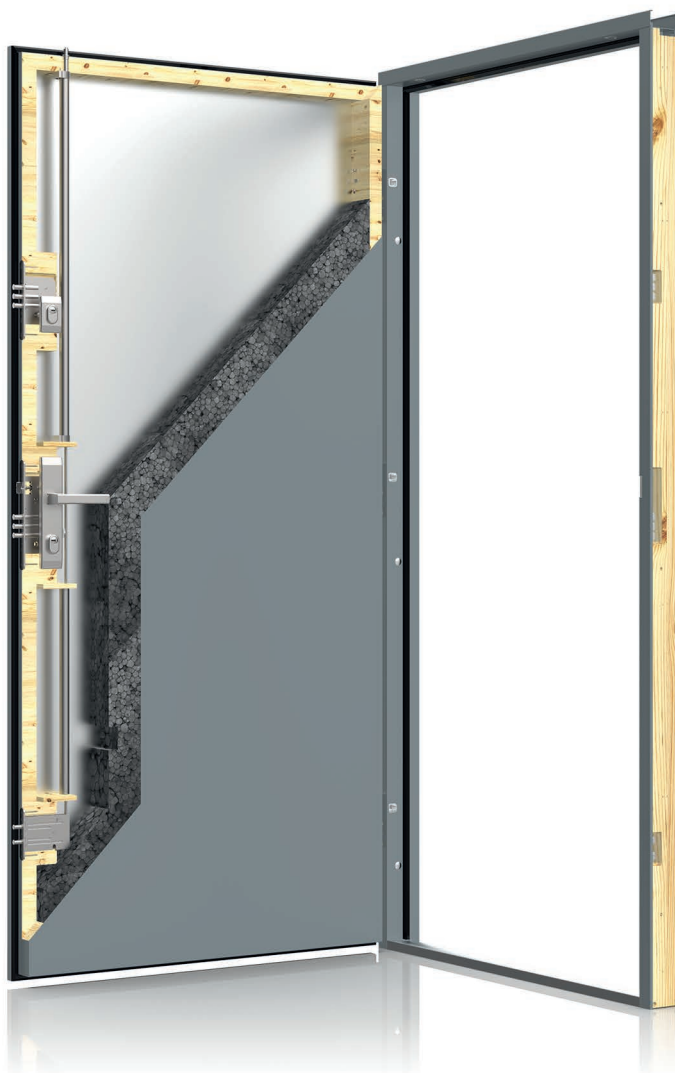

#### REGULOWANY ZACZEP ZAPADKI

Umożliwia płynną regulację docisku skrzydła do uszczelek.



#### BOLCE ANTYWYWAŻENIOWE

Stale bolce przeciwyważeniowe w metalowych wspornikach.



#### PRZYLGĄ DOLNA, USZCZELKA SZCZOTKOWA

#### OŚCIEŻNICA ALUTHERM PREMIUM

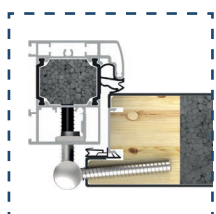

#### OŚCIEŻNICA DUOTHERM



#### PRÓG

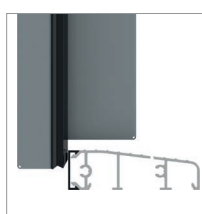

#### LEGENDA

\* CENA NETTO OBEJMUJE SKRZYDŁO, PRÓG, OŚCIEŻNICE I KLAMKI Z WKŁADKAMI W KLASIE 5 ORAZ ZESTAWEM MONTAŻOWYM.

■ Dopłata

## AIR GLASS



AGB LINZ 1 S. 26



AGC LINZ 2 S. 26



AGD LINZ 3 S. 26



AGDB LINZ 3 B S. 26



AGE GRAZ 1 S. 28



AGF GRAZ 2 S. 28



AGG GRAZ 3 S. 29

## QUADRO



KWA PASAWA 1 S. 32



KWB PASAWA 2 S. 32



KWC PASAWA 3 S. 33



KWD PASAWA 4 S. 33



KWE JENA 3 S. 34



KW4 JENA 4 S. 34



KWF BAMBERG 1 S. 36



KWN TREWIR 3 S. 41



KWP TREWIR 4 S. 41



KW7 TREWIR 7 S. 41



KWS DORFEN S. 42



KWT KASSEL 1 S. 44



KWX KASSEL 2 S. 44



KPN KRONACH 1 S. 46



KPM REGEN 5 S. 49



KPR REGEN 6 S. 49



KPRB REGEN 6 B S. 49



KPE DREZNO 1 S. 50



KPF DREZNO 2 S. 50



KPH DREZNO 4 S. 51



KPA ERFURT 1 S. 52

## ELITE 3D



ELA BRIG S. 54



ELB OLTEN S. 54



ELC VISP S. 55



ELD TRIN S. 55



ELE BERNO S. 55



NS1 MILANO 8 S. 56



NS2 MILANO 9 S. 56

## TEMPO



AGGB GRAZ 3 B S. 29



AGA SALZBURG S. 30



AGH VILLACH S. 30



AGHB VILLACH B S. 30



KWG BAMBERG 2 S. 36



KWH BAMBERG 3 S. 37



KWI BAMBERG 4 S. 37



KWJ ULM 1 S. 38



KWK ULM 2 S. 38



KWL TREWIR 1 S. 40



KWM TREWIR 2 S. 40



KPP KRONACH 2 S. 46



KPT KRONACH 3 S. 47



KPZ KRONACH 4 S. 47



KPJ REGEN 1 S. 48



KPK REGEN 2 S. 48



KPL REGEN 3 S. 49



KPS REGEN 4 S. 49



KPB ERFURT 2 S. 52



KPC ERFURT 3 S. 53



NS3 MILANO 10 S. 57



NS4 MILANO 11 S. 57



NS9B MILANO 12 B S. 57



NSSB HANOVER 5 B S. 58



NS6 HANOVER 6 S. 58



NS7 INNSBRUCK S. 59



W00 PŁASKIE S. 60





### CHARAKTERYSTYKA

<b>UD</b>	IZOLACJA TERMICZNA	PEŁNE / PRZESZKLONE OŚCIEŻNICA PERFOTHERM 1,1 W/m <sup>2</sup> K / 1,3 W/m <sup>2</sup> K	PEŁNE / PRZESZKLONE OŚCIEŻNICA ALUTHERM OPTIMA 1,0 W/m <sup>2</sup> K / 1,3 W/m <sup>2</sup> K
<b>RC</b>	KLASA ANTYWŁAMANIOWOŚCI		RC2 / RC3*
<b>K</b> mm	GRUBOŚĆ SKRZYDŁA		60 mm
<b>W</b>	ROZMIARY DRZWI		80N, 80, 90N, 90E, 100E**
<b>G</b>	LINIE WZORNICZE		2
<b>K</b>	KONSTRUKCJA SKRZYDŁA	KLOCKI DREWNIANE + RAMIAK DREWNIANY + EKSPANDOWANY POLISTYREN GRAFITOWY	

\* TYLKO DRZWI PEŁNE, DOPŁATA  
\*\* DOPŁATA

**DRZWI PEŁNE / PRZESZKLONE  
OŚCIEŻNICA  
ALUTHERM OPTIMA**

**UD = 1,0 / 1,3 W/m<sup>2</sup>K**

**DRZWI PEŁNE / PRZESZKLONE  
OŚCIEŻNICA PERFOTHERM**

**UD = 1,1 / 1,3 W/m<sup>2</sup>K**

**RC2/RC3**

**od 1995 zł**



**RYGIEL PIONOWY**

Antywłamaniowy rygiel pionowy sterowany z zamka głównego dla RC3

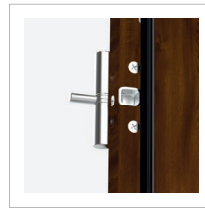

**ZAWIAS 2D Z NASADKAMI**

W kolorze okuć



**GRUBOŚĆ DRZWI**

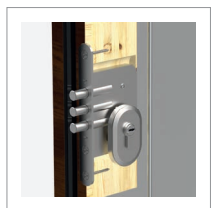

**ZAMEK DODATKOWY**

3-ryglowy klasy 6 GERDA ZW500



**ZAMEK GŁÓWNY**

3-ryglowy klasy 7 GERDA ZW1000, dla RC3 zamek centralny ZW2000

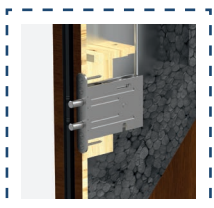

**ZAMEK POMOCNICZY**

2-ryglowy dla RC3

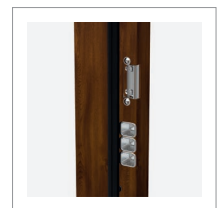

**REGULOWANY ZACZEP ZAPADKI**

Umożliwia płynną regulację docisku skrzydła do uszczelek.

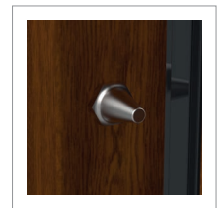

**BOLCE ANTYWYWAŻENIOWE**

Stale bolce przeciwyważeniowe w metalowych wspornikach.



**OŚCIEŻNICA  
ALUTHERM OPTIMA**

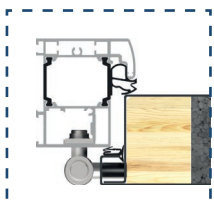

**OŚCIEŻNICA  
PERFOTHERM**



**PRÓG**

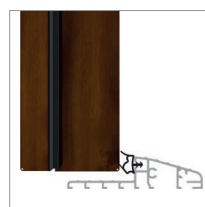

**LEGENDA**



\* CENA NETTO OBEJMUJE SKRZYDŁO, PRÓG, OŚCIEŻNICE I KLAMKI Z WKŁADKAMI W KLASIE 5 ORAZ ZESTAWEM MONTAŻOWYM.

— — Dopłata





## CHARAKTERYSTYKA

	IZOLACJA TERMICZNA	<b>PEŁNE OŚCIEŻNICA PERFOTHERM 1,2 W/m<sup>2</sup>K</b>
	KLASA ANTYWŁAMANIOWOŚCI	<b>RC2</b>
	GRUBOŚĆ SKRZYDŁA	<b>50 mm</b>
	ROZMIARY DRZWI	<b>80N, 80, 90N, 90E, 100E*</b>
	LINIE WZORNICZE	<b>2</b>
	KONSTRUKCJA SKRZYDŁA	<b>KŁOCKI DREWNIANE + RAMIAK + EKSPANDOWANY POLISTYREN GRAFITOWY</b>

\* DOPLATA

DRZWI PEŁNE / PRZESZKLONE  
OŚCIEŻNICA ALUMINIOWA

-

DRZWI PEŁNE  
OŚCIEŻNICA PERFOTHERM

UD = 1,2 W/m<sup>2</sup>K

RC2

od 1675 zł

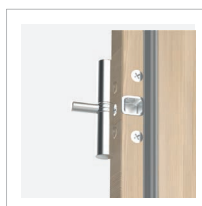

**ZAWIAS 2D Z NASADKAMI**

W kolorze okuć



**GRUBOŚĆ DRZWI**

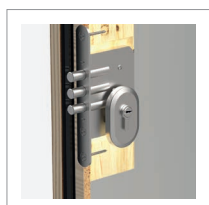

**ZAMEK DODATKOWY**

3-ryglowy klasy 6  
GERDA ZW 500



**ZAMEK GŁÓWNY**

3-ryglowy klasy 7  
GERDA ZW 1000

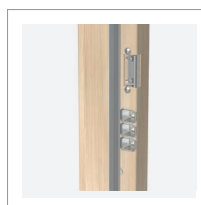

**REGULOWANY  
ZACZEP ZAPADKI**

Umożliwia płynną regulację  
docisku skrzydła do uszczelek.

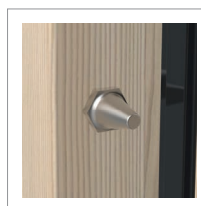

**BOLCE ANTYWYWAŻENIOWE**

Stale bolce przeciwyważeniowe  
w metalowych wspornikach.

OŚCIEŻNICA  
PERFOTHERM

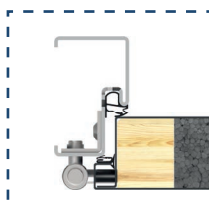

\* MOŻLIWOŚĆ UŻYCIA PRÓGU DREWNIANEGO

OŚCIEŻNICA  
FB

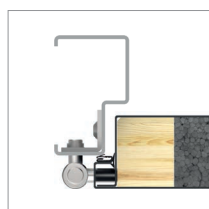

OŚCIEŻNICA  
FN

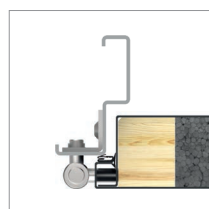

PRÓG

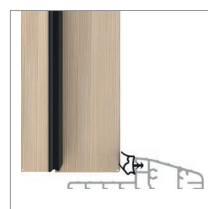

LEGENDA

\* CENA NETTO OBEJMUJE SKRZYDŁO, PRÓG, OŚCIEŻNICE I KLAMKI Z WKŁADKAMI W KLASIE 5 ORAZ ZESTAWEM MONTAŻOWYM.

■ Dopłata

## TEMPO



NS1 MILANO 8 S. 56



NS2 MILANO 9 S. 56



NS3 MILANO 10 S. 57



NS4 MILANO 11 S. 57



NS9 MILANO 12 S. 57



NS9B MILANO 12 B S. 57



NS5 HANOVER 5 S. 58



NT1 TURYN 1 S. 64



NT2 TURYN 2 S. 65



SOJ BERGAMO 2 S. 66



SJ9 NICEA 9 S. 66



SBE BERLIN 4 S. 67



ST4 UPPSALA 1 S. 68



ST4A UPPSALA 1A S. 68



ST9 LUND S. 72



WBA ASPEN 1 S. 73



TN7 ASPEN 2 S. 73



TN7B ASPEN 2B S. 73



SR3 TROMSO S. 74



SR4 TROMSO 1 S. 74



SR5 TROMSO 2 S. 75

## CLASSIC



W76 MODENA S. 76



W77 MODENA 2 S. 76



W78 MODENA 3 S. 77



WDR RAVENA S. 77



WJ1 NICEA 5 S. 78



W23 OLYMPIA S. 79



W91 WERONA S. 80



W24 LIZBONA S. 82



W9N WENECJA S. 82



W13 LONDYN S. 83



W5L LONDYN 1 S. 83



W54 BARCELONA S. 84



W53 BARCELONA 1 S. 84



G76 GENEWA 1 S. 85





NS5B HANOVER 5 B S. 58



NS6 HANOVER 6 S. 58



NS7 INNSBRUCK S. 59



W00 PŁASKIE S. 60



W00 PŁASKIE S. 60



SNU MILANO 4 S. 62



SNUA MILANO 4A S. 62



ST5 UPPSALA 2 S. 69



ST5A UPPSALA 2A S. 69



TML TOKIO 1 S. 70



TMLA TOKIO 1A S. 70



TMM TOKIO 2 S. 71



TMMa TOKIO 2A S. 71



ST8 RYGA S. 72



SR5 TROMSO 2 S. 75



W94 WERONA 1 S. 80



W93 WERONA 3 S. 81



W6A WERONA 4 S. 81



WQA WERONA 5 S. 81



G75 GENEWA 2 S. 85



D75 GENEWA 3 S. 85



AGB LINZ 1



AGC LINZ 2

## ROZMIAR

	80	90N	90E	100E
--	----	-----	-----	------

## MODEL

	THERMO PREMIUM 60	THERMO PREMIUM 75	THERMO PRIME 75
<b>AGB / AGBB LINZ 1</b>	4 295 Zł	4 695 Zł	6 055 Zł
<b>AGC / AGCB LINZ 2</b>	4 295 Zł	4 695 Zł	6 055 Zł
<b>AGD / AGDB LINZ 3</b>	4 445 Zł	4 845 Zł	6 205 Zł

## WYPOSAŻENIE STANDARDOWE RC2

- SKRZYDŁO PRZESZKLONE SPEŁNIAJĄCE WARUNKI PROGRAMU CZYSTE POWIETRZE
- 4 PRZYLGI SKRZYDŁA
- THERMO PREMIUM OŚCIEŻNICA DUOTHERM / THERMO PRIME OŚCIEŻNICA ALUTHERM PRIME
- ZAWIASY REGULOWANE 3D Z OSŁONKAMI W KOLORZE OKUĆ
- CIEPLY PRÓG
- KOMPLET OKUĆ Z OCHRONĄ WKŁADKI
- SZYLDY BERGEN Z KLAMKAMI ALEX
- WKŁADKI W KLASIE 5, SYSTEM JEDNEGO KLUCZA DLA DRZWI THERMO PREMIUM

• INSERTY

**INOX**

**BLACK**

## DOPLATY

OŚCIEŻNICA ALUTHERM PREMIUM (DRZWI THERMO PREMIUM)	<b>880 Zł</b>	ROZMIAR 100E	<b>350 Zł</b>
DRZWI DWUKOLOROWE	<b>400 Zł</b>	POCHWYT AMSTERDAM / MONTREAL 1500 mm, ZALECANY ELEKTROZACZEP	<b>700 Zł</b>
WKŁADKI W KLASIE 6 W SYSTEMIE JEDNEGO KLUCZA	<b>150 Zł</b>	POCHWYT AMSTERDAM / MONTREAL 1000 mm, ZALECANY ELEKTROZACZEP	<b>650 Zł</b>
OCHRONA GÓRNEGO SZYLDU (THERMO PREMIUM)	<b>25 Zł</b>	POCHWYT Z PRZYCISKIEM AMSTERDAM / MONTREAL 1500 mm Z DOSTOSOWANIEM SKRZYDŁA, KONIECZNY ELEKTROZACZEP	<b>1 465 Zł</b>
KLAMKO - GAŁKA	<b>30 Zł</b>	POCHWYT Z PRZYCISKIEM AMSTERDAM / MONTREAL 1000 mm Z DOSTOSOWANIEM SKRZYDŁA, KONIECZNY ELEKTROZACZEP	<b>1 415 Zł</b>
KONTAKTRON	<b>110 Zł</b>	ELEKTROZACZEP Z FUNKCJĄ DZIEŃ / NOC	<b>225 Zł</b>
		ZESTAW TEDEE	<b>1550 Zł</b>

\* DOŚWIELTA ALUMINIOWE STAŁE STRONA (88 - 89), PEŁNA LISTA WYPOSAŻENIA STRONY (94 - 99)

## SZYBA



GRAFIT

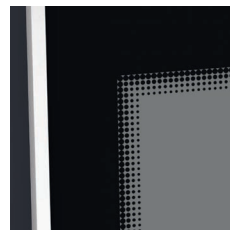

INOX



BLACK

## KOLORY DRZWI

ORZECH ALPEJSKI



FRR

MAHOŃ



FMA

ORZECH BRAZYLJSKI



FRB

JASNY ORZECH



FRP

ZŁOTY DĄB



FDE

WINCHESTER



FDW

DĄB TURNER



FDT

JASNY WENGE



FEJ

BIAŁY



FSB

STALOWOSZARY



FKZ

ANTRACYT



FKG

CIEMNY ANTRACYT



FKF

CZARNY



FKC



AGD LINZ 3



STRONA WEWNĘTRZNA

### KONFIGURACJA DRZWI THERMO PRIME 75



AGDB LINZ 3 B



STRONA WEWNĘTRZNA

#### OKUCIA KLAMKA-KLAMKA



THERMO PRIME



THERMO PREMIUM

#### KLAMKA-GAŁKA



THERMO PRIME



THERMO PREMIUM

#### POCHWYT

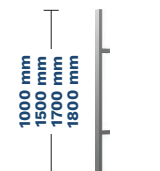

- AMSTERDAM
- MONTREAL

#### KOLORY OKUĆ

##### ANODA PLATYNA



##### ANODA SREBRNA



##### ANODA CZARNA



#### KOLORY DRZWI

##### ORZECH ALPEJSKI



##### MAHOŃ



##### ORZECH BRAZYLIIJSKI



##### JASNY ORZECH



##### ZŁOTY DĄB



##### WINCHESTER



##### DĄB TURNER



##### JASNY WENGE



##### BIAŁY



##### STALOWOSZARY



##### ANTRACYT



##### CIEMNY ANTRACYT



##### CZARNY







AGE GRAZ 1



AGF GRAZ 2

## ROZMIAR

	80	90N	90E	100E
--	----	-----	-----	------

## MODEL

	THERMO PREMIUM 60	THERMO PREMIUM 75	THERMO PRIME 75
<b>AGE / AGEB GRAZ 1</b>	4 295 Zł	4 695 Zł	6 055 Zł
<b>AGF / AGFB GRAZ 2</b>	4 295 Zł	4 695 Zł	6 055 Zł
<b>AGG / AGGB GRAZ 3</b>	4 445 Zł	4 845 Zł	6 205 Zł

## WYPOSAŻENIE STANDARDOWE RC2

- SKRZYDŁO PRZESZKLONE SPEŁNIAJĄCE WARUNKI PROGRAMU CZYSTE POWIETRZE
- 4 PRZYLGI SKRZYDŁA
- THERMO PREMIUM OŚCIEŻNICA DUOTHERM / THERMO PRIME OŚCIEŻNICA ALUTHERM PRIME
- ZAWIASY REGULOWANE 3D Z OSŁONKAMI W KOLORZE OKUĆ
- CIEPLY PRÓG
- KOMPLET OKUĆ Z OCHRONĄ WKŁADKI
- SZYLDY BERGEN Z KLAMKAMI ALEX
- WKŁADKI W KLASIE 5, SYSTEM JEDNEGO KLUCZA DLA DRZWI THERMO PREMIUM

• INSERTY

INOX

BLACK

## DOPLATY

OŚCIEŻNICA ALUTHERM PREMIUM (DRZWI THERMO PREMIUM)	<b>880 Zł</b>	ROZMIAR 100E	<b>350 Zł</b>
DRZWI DWUKOLOROWE	<b>400 Zł</b>	POCHWYT AMSTERDAM / MONTREAL 1500 mm, ZALECANY ELEKTROZACZEP	<b>700 Zł</b>
WKŁADKI W KLASIE 6 W SYSTEMIE JEDNEGO KLUCZA	<b>150 Zł</b>	POCHWYT AMSTERDAM / MONTREAL 1000 mm, ZALECANY ELEKTROZACZEP	<b>650 Zł</b>
OCHRONA GÓRNEGO SZYLDU (THERMO PREMIUM)	<b>25 Zł</b>	POCHWYT Z PRZYCISKIEM AMSTERDAM / MONTREAL 1500 mm Z DOSTOSOWANIEM SKRZYDŁA, KONIECZNY ELEKTROZACZEP	<b>1 465 Zł</b>
KLAMKO - GAŁKA	<b>30 Zł</b>	POCHWYT Z PRZYCISKIEM AMSTERDAM / MONTREAL 1000 mm Z DOSTOSOWANIEM SKRZYDŁA, KONIECZNY ELEKTROZACZEP	<b>1 415 Zł</b>
KONTAKTRON	<b>110 Zł</b>	ELEKTROZACZEP Z FUNKCJĄ DZIEŃ / NOC	<b>225 Zł</b>
		ZESTAW TEDEE	<b>1550 Zł</b>

\* DOŚWIELTA ALUMINIOWE STAŁE STRONA (88 - 89), PEŁNA LISTA WYPOSAŻENIA STRONY (94 - 99)

## SZYBA



GRAFIT

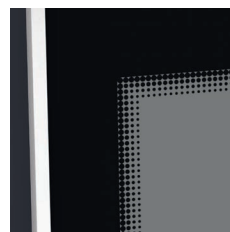

INOX



BLACK

## KOLORY DRZWI

ORZECH ALPEJSKI



FRR

MAHOŃ



FMA

ORZECH BRAZYLJSKI



FRB

JASNY ORZECH



FRP

ZŁOTY DĄB



FDE

WINCHESTER



FDW

DĄB TURNER



FDT

JASNY WENGE



FEJ

BIAŁY



FSB

STALOWOSZARY



FKZ

ANTRACYT



FKG

CIEMNY ANTRACYT



FKF

CZARNY



FKC



AGGB GRAZ 3 B



STRONA WEWNĘTRZNA

### KONFIGURACJA DRZWI THERMO PRIME 75



AGF GRAZ 2



STRONA WEWNĘTRZNA

#### OKUCIA KLAMKA-KLAMKA



THERMO PRIME



THERMO PREMIUM

#### KLAMKA-GAŁKA



THERMO PRIME



THERMO PREMIUM

#### POCHWYT

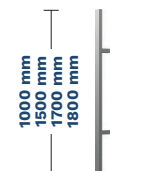

- AMSTERDAM
- MONTREAL

#### KOLORY OKUĆ

##### ANODA PLATYNA



##### ANODA SREBRNA



##### ANODA CZARNA



#### KOLORY DRZWI

##### ORZECH ALPEJSKI



##### MAHOŃ



##### ORZECH BRAZYLIIJSKI



##### JASNY ORZECH



##### ZŁOTY DĄB



##### WINCHESTER



##### DĄB TURNER



##### JASNY WENGE



##### BIAŁY



##### STALOWOSZARY



##### ANTRACYT



##### CIEMNY ANTRACYT



##### CZARNY



# AIR GLASS SALZBURG / VILLACH



AGA SALZBURG



AGHB VILLACH B

ROZMIAR (AGA SALZBURG)	80	90N	90E	100E
ROZMIAR (AGH VILLACH)	-	-	90E	100E

MODEL	THERMO PREMIUM 60	THERMO PREMIUM 75	THERMO PRIME 75
AGA / AGAB SALZBURG	4 595 Zł	4 995 Zł	6 355 Zł
AGH / AGHB VILLACH	4 595 Zł	4 995 Zł	6 355 Zł

## WYPOSAŻENIE STANDARDOWE RC2

- SKRZYDŁO PRZESZKLONE SPEŁNIAJĄCE WARUNKI PROGRAMU CZYSTE POWIETRZE
- 4 PRZYLGI SKRZYDŁA
- THERMO PREMIUM OŚCIEŻNICA DUOTHERM / THERMO PRIME OŚCIEŻNICA ALUTHERM PRIME
- ZAWIASY REGULOWANE 3D Z OSŁONKAMI W KOLORZE OKUĆ
- CIEPLY PRÓG
- KOMPLET OKUĆ Z OCHRONĄ WKŁADKI
- SZYLDY BERGEN Z KLAMKAMI ALEX
- WKŁADKI W KLASIE 5, SYSTEM JEDNEGO KLUCZA DLA DRZWI THERMO PREMIUM

• INSERTY **INOX** **BLACK**

## DOPLĄTY

WYSOKOŚĆ NIESTANDARDOWA (THERMO PRIME)	2150 - 2200 mm	<b>330 Zł</b>
TYLKO WZÓR AGH / AGHB	2250 - 2300 mm	<b>680 Zł</b>
DOSTĘPNE KOLORY: FRP, FDE, FDW, FKG, FKF	2350 - 2400 mm	<b>1100 Zł</b>
OŚCIEŻNICA ALUTHERM PREMIUM (DRZWI THERMO PREMIUM)	<b>880 Zł</b>	ROZMIAR 100E <b>350 Zł</b>
DRZWI DWUKOLOROWE	<b>400 Zł</b>	POCHWYT AMSTERDAM / MONTREAL 1500 mm, ZALECANY ELEKTROZACZEP <b>700 Zł</b>
WKŁADKI W KLASIE 6 W SYSTEMIE JEDNEGO KLUCZA	<b>150 Zł</b>	POCHWYT AMSTERDAM / MONTREAL 1000 mm, ZALECANY ELEKTROZACZEP <b>650 Zł</b>
OCHRONA GÓRNEGO SZYLDU (THERMO PREMIUM)	<b>25 Zł</b>	POCHWYT Z PRZYCISKIEM AMSTERDAM / MONTREAL 1500 mm Z DOSTOSOWANIEM SKRZYDŁA, KONIECZNY ELEKTROZACZEP <b>1 465 Zł</b>
KLAMKO - GAŁKA	<b>30 Zł</b>	POCHWYT Z PRZYCISKIEM AMSTERDAM / MONTREAL 1000 mm Z DOSTOSOWANIEM SKRZYDŁA, KONIECZNY ELEKTROZACZEP <b>1 415 Zł</b>
KONTAKTRON	<b>110 Zł</b>	ELEKTROZACZEP Z FUNKCJĄ DZIEŃ / NOC <b>225 Zł</b>
		ZESTAW TEDEE <b>1550 Zł</b>

\* DOŚWIELTA ALUMINIOWE STAŁE STRONA (88 - 89), PEŁNA LISTA WYPOSAŻENIA STRONY (94 - 99)

## SZYBA



GRAFIT

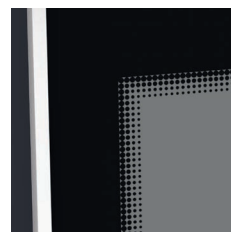

INOX



BLACK

## KOLORY DRZWI

ORZECH ALPEJSKI



FRR

MAHOŃ



FMA

ORZECH BRAZYLJSKI



FRB

JASNY ORZECH



FRP

ZŁOTY DĄB



FDE

WINCHESTER



FDW

DĄB TURNER



FDT

JASNY WENGE



FEJ

BIAŁY

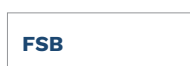

FSB

STALOWOSZARY



FKZ

ANTRACYT



FKG

CIEMNY ANTRACYT



FKF

CZARNY



FKC





AGA SALZBURG

## KONFIGURACJA DRZWI THERMO PRIME 75



STRONA WEWNĘTRZNA

## STRONA WEWNĘTRZNA

### OKUCIA

KLAMKA-KLAMKA



THERMO PRIME



THERMO PREMIUM

KLAMKA-GAŁKA



THERMO PRIME



THERMO PREMIUM

POCHWYT

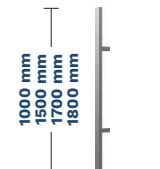

□ AMSTERDAM  
○ MONTREAL

KOLORY OKUĆ

ANODA PLATYNA



ANODA SREBRNA



ANODA CZARNA



## KOLORY DRZWI

ORZECH ALPEJSKI



FRR

MAHOŃ



FMA

ORZECH BRAZYLIIJSKI



FRB

JASNY ORZECH



FRP

ZŁOTY DĄB



FDE

WINCHESTER



FDW

DĄB TURNER



FDT

JASNY WENGE



FEJ

BIAŁY



FSB

STALOWOSZARY



FKZ

ANTRACYT



FKG

CIEMNY ANTRACYT



FKF

CZARNY



FKC



**KWA PASAWA 1**



**KWB PASAWA 2**

## KOLORY DRZWI

**ORZECH ALPEJSKI**

**FRR**

**MAHOŃ**

**FMA**

**ORZECH BRAZYLIJSKI**

**FRB**

**JASNY ORZECH**

**FRP**

**ZŁOTY DĄB**

**FDE**

**WINCHESTER**

**FDW**

**DĄB TURNER**

**FDT**

**JASNY WENGE**

**FEJ**

**BIAŁY**

**FSB**

**STALOWOSZARY**

**FKZ**

**ANTRACYT**

**FKG**

**CIEMNY ANTRACYT**

**FKF**

**CZARNY**

**FKC**

## ROZMIAR

80

90N

90E

100E

## MODEL

	THERMO PREMIUM 60	THERMO PREMIUM 75	THERMO PRIME 75
<b>KWA / KWAB PASAWA 1</b>	4 695 Zł	5 095 Zł	6 455 Zł
<b>KWB / KWBB PASAWA 2</b>	4 545 Zł	4 945 Zł	6 305 Zł
<b>KWC / KWCB PASAWA 3</b>	4 545 Zł	4 945 Zł	6 305 Zł
<b>KWD / KWDB PASAWA 4</b>	4 395 Zł	4 795 Zł	6 155 Zł

## WYPOSAŻENIE STANDARDOWE RC2

- SKRZYDŁO PRZESZKLONE SPEŁNIAJĄCE WARUNKI PROGRAMU CZYSTE POWIETRZE
- 4 PRZYLGI SKRZYDŁA
- THERMO PREMIUM OŚCIEŻNICA DUOTHERM / THERMO PRIME OŚCIEŻNICA ALUTHERM PRIME
- ZAWIASY REGULOWANE 3D Z OSŁONKAMI W KOLORZE OKUĆ
- CIEPLY PRÓG
- KOMPLET OKUĆ Z OCHRONĄ WKŁADKI
- SZYLDY BERGEN Z KLAMKAMI ALEX
- WKŁADKI W KLASIE 5, SYSTEM JEDNEGO KLUCZA DLA DRZWI THERMO PREMIUM

• INSERTY

**INOX**

**BLACK**

## DOPLATY

WYSOKOŚĆ NIESTANDARDOWA (THERMO PRIME)	2150 - 2200 mm	<b>330 Zł</b>
DOSTĘPNE KOLORY: FRP, FDE, FDW, FKG, FKF	2250 - 2300 mm	<b>680 Zł</b>
	2350 - 2400 mm	<b>1100 Zł</b>
SKRACANIE DRZWI KWA, KWB, KWC (10, 20, 30, 40 mm), KWD (10, 20, 30, 40, 60, 80, 100 mm)	<b>215 Zł</b>	ROZMIAR 100E <b>350 Zł</b>
OŚCIEŻNICA ALUTHERM PREMIUM (DRZWI THERMO PREMIUM)	<b>880 Zł</b>	POCHWYT AMSTERDAM / MONTREAL 1500 mm, ZALECANY ELEKTROZACZEP <b>700 Zł</b>
DRZWI DWUKOLOROWE	<b>400 Zł</b>	POCHWYT AMSTERDAM / MONTREAL 1000 mm, ZALECANY ELEKTROZACZEP <b>650 Zł</b>
WKŁADKI W KLASIE 6 W SYSTEMIE JEDNEGO KLUCZA	<b>150 Zł</b>	POCHWYT Z PRZYCISKIEM AMSTERDAM / MONTREAL 1500 mm Z DOSTOSOWANIEM SKRZYDŁA, KONIECZNY ELEKTROZACZEP <b>1 465 Zł</b>
OCHRONA GÓRNEGO SZYLDU (THERMO PREMIUM)	<b>25 Zł</b>	POCHWYT Z PRZYCISKIEM AMSTERDAM / MONTREAL 1000 mm Z DOSTOSOWANIEM SKRZYDŁA, KONIECZNY ELEKTROZACZEP <b>1 415 Zł</b>
KLAMKO - GAŁKA	<b>30 Zł</b>	ELEKTROZACZEP Z FUNKCJĄ DZIEŃ / NOC <b>225 Zł</b>
KONTAKTRON	<b>110 Zł</b>	SAMOZAMYKACZ UKRYTY (THERMO PREMIUM) <b>990 Zł</b>
		ZESTAW TEDEE <b>1550 Zł</b>

\* DOŚWIETLA ALUMINIOWE STAŁE STRONA (88 - 89), PEŁNA LISTA WYPOSAŻENIA STRONY (94 - 99)

## SZYBA



**MATOWA**



**MIRA STAR (SZYBA LUSTRZANA)**



**KWCB PASAWA 3 B**



**KWD PASAWA 4**



**STRONA WEWNĘTRZNA**

### KONFIGURACJA DRZWI THERMO PRIME 75



**KWA PASAWA 1**



**STRONA WEWNĘTRZNA**

#### OKUCIA KLAMKA-KLAMKA



**THERMO PRIME**



**THERMO PREMIUM**

#### KLAMKA-GAŁKA



**THERMO PRIME**



**THERMO PREMIUM**

#### POCHWYT

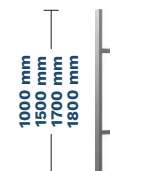

- AMSTERDAM
- MONTREAL

#### KOLORY OKUĆ

##### ANODA PLATYNA



##### ANODA SREBRNA



##### ANODA CZARNA



#### KOLORY DRZWI

##### ORZECH ALPEJSKI



##### MAHOŃ



##### ORZECH BRAZYLJSKI



##### JASNY ORZECH



##### ZŁOTY DĄB



##### WINCHESTER



##### DĄB TURNER



##### JASNY WENGE



##### BIAŁY



##### STALOWOSZARY



##### ANTRACYT



##### CIEMNY ANTRACYT



##### CZARNY







**KW3 JENA 3**



**KW4 JENA 4**

ROZMIAR	80	90N	90E	100E
---------	----	-----	-----	------

MODEL	THERMO PREMIUM 60	THERMO PREMIUM 75	THERMO PRIME 75
<b>KW3 / KW3B JENA 3</b>	4 395 Zł	4 795 Zł	6 155 Zł
<b>KW4 / KW4B JENA 4</b>	4 395 Zł	4 795 Zł	6 155 Zł

## WYPOSAŻENIE STANDARDOWE RC2

- SKRZYDŁO PRZESZKLONE SPEŁNIAJĄCE WARUNKI PROGRAMU CZYSTE POWIETRZE
- 4 PRZYLGI SKRZYDŁA
- THERMO PREMIUM OŚCIEŻNICA DUOTHERM / THERMO PRIME OŚCIEŻNICA ALUTHERM PRIME
- ZAWIASY REGULOWANE 3D Z OSŁONKAMI W KOLORZE OKUC
- CIEPLY PRÓG
- KOMPLET OKUC Z OCHRONĄ WKŁADKI
- SZYLDY BERGEN Z KLAMKAMI ALEX
- WKŁADKI W KLASIE 5, SYSTEM JEDNEGO KLUCZA DLA DRZWI THERMO PREMIUM

## DOPLATY

WYSOKOŚĆ NIESTANDARDOWA (THERMO PRIME)		2150 - 2200 mm	<b>330 Zł</b>
DOSTĘPNE KOLORY: FRP, FDE, FDW, FKG, FKF		2250 - 2300 mm	<b>680 Zł</b>
		2350 - 2400 mm	<b>1100 Zł</b>
SKRACANIE DRZWI (10, 20, 30, 40, 60, 80, 100 mm)	<b>215 Zł</b>	ROZMIAR 100E	<b>350 Zł</b>
OŚCIEŻNICA ALUTHERM PREMIUM (DRZWI THERMO PREMIUM)	<b>880 Zł</b>	POCHWYT AMSTERDAM / MONTREAL 1500 mm, ZALECANY ELEKTROZACZEP	<b>700 Zł</b>
DRZWI DWUKOLOROWE	<b>400 Zł</b>	POCHWYT AMSTERDAM / MONTREAL 1000 mm, ZALECANY ELEKTROZACZEP	<b>650 Zł</b>
WKŁADKI W KLASIE 6 W SYSTEMIE JEDNEGO KLUCZA	<b>150 Zł</b>	POCHWYT Z PRZYCISKIEM AMSTERDAM / MONTREAL 1500 mm Z DOSTOSOWANIEM SKRZYDŁA, KONIECZNY ELEKTROZACZEP	<b>1 465 Zł</b>
OCHRONA GÓRNEGO SZYLDU (THERMO PREMIUM)	<b>25 Zł</b>	POCHWYT Z PRZYCISKIEM AMSTERDAM / MONTREAL 1000 mm Z DOSTOSOWANIEM SKRZYDŁA, KONIECZNY ELEKTROZACZEP	<b>1 415 Zł</b>
KLAMKO - GAŁKA	<b>30 Zł</b>	ELEKTROZACZEP Z FUNKCJĄ DZIEŃ / NOC	<b>225 Zł</b>
KONTAKTRON	<b>110 Zł</b>	SAMOZAMYKACZ UKRYTY (THERMO PREMIUM)	<b>990 Zł</b>
		ZESTAW TEDEE	<b>1550 Zł</b>

\* DOŚWIETLA ALUMINIOWE STAŁE STRONA (88 - 89), PEŁNA LISTA WYPOSAŻENIA STRONY (94 - 99)

## SZYBA



**MATOWA**



**MIRA STAR (SZYBA LUSTRZANA)**

## KOLORY DRZWI

ORZECH ALPEJSKI



FRR

MAHOŃ



FMA

ORZECH BRAZYLJSKI



FRB

JASNY ORZECH



FRP

ZŁOTY DĄB



FDE

WINCHESTER



FDW

DĄB TURNER



FDT

JASNY WENGE



FEJ

BIAŁY



FSB

STALOWOSZARY



FKZ

ANTRACYT



FKG

CIEMNY ANTRACYT



FKF

CZARNY



FKC



**KW3B JENA 3 B**

### KONFIGURACJA DRZWI THERMO PRIME 75



**STRONA WEWNĘTRZNA**

### STRONA WEWNĘTRZNA

#### OKUCIA

KLAMKA-KLAMKA



**THERMO PRIME**



**THERMO PREMIUM**

KLAMKA-GAŁKA



**THERMO PRIME**



**THERMO PREMIUM**

#### POCHWYT



□ AMSTERDAM  
○ MONTREAL

#### KOLORY OKUĆ

ANODA PLATYNA



ANODA SREBRNA



ANODA CZARNA



#### KOLORY DRZWI

ORZECH ALPEJSKI



MAHOŃ



ORZECH BRAZYLIJSKI



JASNY ORZECH



ZŁOTY DĄB



WINCHESTER



DĄB TURNER



JASNY WENGE



BIAŁY



STALOWOSZARY



ANTRACYT



CIEMNY ANTRACYT



CZARNY





**KWF BAMBERG 1**



**KWG BAMBERG 2**

ROZMIAR	80	90N	90E	100E
---------	----	-----	-----	------

MODEL	THERMO PREMIUM 60	THERMO PREMIUM 75	THERMO PRIME 75
<b>KWF / KWFB BAMBERG 1</b>	4 545 Zł	4 945 Zł	6 305 Zł
<b>KWG / KWGB BAMBERG 2</b>	4 395 Zł	4 795 Zł	6 155 Zł
<b>KWH / KWHB BAMBERG 3</b>	4 545 Zł	4 945 Zł	6 305 Zł
<b>KWI / KWIB BAMBERG 4</b>	4 395 Zł	4 795 Zł	6 155 Zł

## WYPOSAŻENIE STANDARDOWE RC2

- SKRZYDŁO PRZESZKLONE SPEŁNIAJĄCE WARUNKI PROGRAMU CZYSTE POWIETRZE
- 4 PRZYLGI SKRZYDŁA
- THERMO PREMIUM OŚCIEŻNICA DUOTHERM / THERMO PRIME OŚCIEŻNICA ALUTHERM PRIME
- ZAWIASY REGULOWANE 3D Z OSŁONKAMI W KOLORZE OKUĆ
- CIEPLY PRÓG
- KOMPLET OKUĆ Z OCHRONĄ WKŁADKI
- SZYLDY BERGEN Z KLAMKAMI ALEX
- WKŁADKI W KLASIE 5, SYSTEM JEDNEGO KLUCZA DLA DRZWI THERMO PREMIUM

• INSERTY **INOX** **BLACK**

## DOPLĄTY

WYSOKOŚĆ NIESTANDARDOWA (THERMO PRIME)		2150 - 2200 mm	<b>330 Zł</b>
DOSTĘPNE KOLORY: FRP, FDE, FDW, FKG, FKF		2250 - 2300 mm	<b>680 Zł</b>
		2350 - 2400 mm	<b>1100 Zł</b>
SKRACANIE DRZWI (10, 20, 30, 40 mm)	<b>215 Zł</b>	ROZMIAR 100E	<b>350 Zł</b>
OŚCIEŻNICA ALUTHERM PREMIUM (DRZWI THERMO PREMIUM)	<b>880 Zł</b>	POCHWYT AMSTERDAM / MONTREAL 1500 mm, ZALECANY ELEKTROZACZEP	<b>700 Zł</b>
DRZWI DWUKOLOROWE	<b>400 Zł</b>	POCHWYT AMSTERDAM / MONTREAL 1000 mm, ZALECANY ELEKTROZACZEP	<b>650 Zł</b>
WKŁADKI W KLASIE 6 W SYSTEMIE JEDNEGO KLUCZA	<b>150 Zł</b>	POCHWYT Z PRZYCISKIEM AMSTERDAM / MONTREAL 1500 mm Z DOSTOSOWANIEM SKRZYDŁA, KONIECZNY ELEKTROZACZEP	<b>1 465 Zł</b>
OCHRONA GÓRNEGO SZYLDU (THERMO PREMIUM)	<b>25 Zł</b>	POCHWYT Z PRZYCISKIEM AMSTERDAM / MONTREAL 1000 mm Z DOSTOSOWANIEM SKRZYDŁA, KONIECZNY ELEKTROZACZEP	<b>1 415 Zł</b>
KLAMKO - GAŁKA	<b>30 Zł</b>	ELEKTROZACZEP Z FUNKCJĄ DZIEŃ / NOC	<b>225 Zł</b>
KONTAKTRON	<b>110 Zł</b>	SAMOZAMYKACZ UKRYTY (THERMO PREMIUM)	<b>990 Zł</b>
		ZESTAW TEDEE	<b>1550 Zł</b>

\* DOŚWIELTA ALUMINIOWE STAŁE STRONA (88 - 89), PEŁNA LISTA WYPOSAŻENIA STRONY (94 - 99)

## SZYBA



**MATOWA**



**MIRA STAR (SZYBA LUSTRZANA)**

## KOLORY DRZWI

**ORZECH ALPEJSKI**



**FRR**

**MAHOŃ**



**FMA**

**ORZECH BRAZYLJSKI**



**FRB**

**JASNY ORZECH**



**FRP**

**ZŁOTY DĄB**



**FDE**

**WINCHESTER**



**FDW**

**DĄB TURNER**



**FDT**

**JASNY WENGE**



**FEJ**

**BIAŁY**



**FSB**

**STALOWOSZARY**



**FKZ**

**ANTRACYT**



**FKG**

**CIEMNY ANTRACYT**



**FKF**

**CZARNY**



**FKC**





**KWHB BAMBERG 3 B**



**KWI BAMBERG 4**



**STRONA WEWNĘTRZNA**

### KONFIGURACJA DRZWI THERMO PRIME 75



**KWF BAMBERG 1**

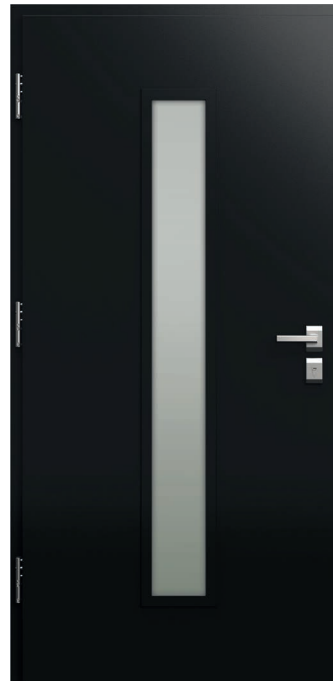

**STRONA WEWNĘTRZNA**

#### OKUCIA KLAMKA-KLAMKA



**THERMO PRIME**



**THERMO PREMIUM**

#### KLAMKA-GAŁKA



**THERMO PRIME**



**THERMO PREMIUM**

#### POCHWYT

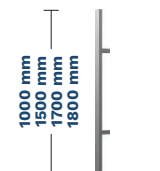

- AMSTERDAM
- MONTREAL

#### KOLORY OKUĆ

##### ANODA PLATYNA



##### ANODA SREBRNA



##### ANODA CZARNA



#### KOLORY DRZWI

##### ORZECH ALPEJSKI



##### MAHOŃ



##### ORZECH BRAZYLJSKI



##### JASNY ORZECH



##### ZŁOTY DĄB



##### WINCHESTER



##### DĄB TURNER



##### JASNY WENGE



##### BIAŁY



##### STALOWOSZARY



##### ANTRACYT



##### CIEMNY ANTRACYT



##### CZARNY





**KWJB ULM 1 B**



**KWK ULM 2**

ROZMIAR	80	90N	90E	100E
---------	----	-----	-----	------

MODEL	THERMO PREMIUM 60	THERMO PREMIUM 75	THERMO PRIME 75
<b>KWJ / KWJB ULM 1</b>	4 395 ZŁ	4 795 ZŁ	-
<b>KWK / KWKB ULM 2</b>	4 395 ZŁ	4 795 ZŁ	6 155 ZŁ

## WYPOSAŻENIE STANDARDOWE RC2

- SKRZYDŁO PRZESZKLONE SPEŁNIAJĄCE WARUNKI PROGRAMU CZYSTE POWIETRZE
- 4 PRZYLGI SKRZYDŁA
- THERMO PREMIUM OŚCIEŻNICA DUOTHERM / THERMO PRIME OŚCIEŻNICA ALUTHERM PRIME
- ZAWIASY REGULOWANE 3D Z OSŁONKAMI W KOLORZE OKUC
- CIEPLY PRÓG
- KOMPLET OKUĆ Z OCHRONĄ WKŁADKI
- SZYLDY BERGEN Z KLAMKAMI ALEX
- WKŁADKI W KLASIE 5, SYSTEM JEDNEGO KLUCZA DLA DRZWI THERMO PREMIUM

• INSERTY **INOX** **BLACK**

## DOPLĄTY

WYSOKOŚĆ NIESTANDARDOWA (THERMO PRIME)	2150 - 2200 mm	<b>330 ZŁ</b>
DOSTĘPNE KOLORY: FRP, FDE, FDW, FKG, FKF	2250 - 2300 mm	<b>680 ZŁ</b>
	2350 - 2400 mm	<b>1100 ZŁ</b>
SKRACANIE DRZWI (10, 20, 30, 40, 60, 80, 100 mm)	<b>215 ZŁ</b>	ROZMIAR 100E <b>350 ZŁ</b>
OŚCIEŻNICA ALUTHERM PREMIUM (DRZWI THERMO PREMIUM)	<b>880 ZŁ</b>	POCHWYT AMSTERDAM / MONTREAL 1500 mm, ZALECANY ELEKTROZACZEP <b>700 ZŁ</b>
DRZWI DWUKOLOROWE	<b>400 ZŁ</b>	POCHWYT AMSTERDAM / MONTREAL 1000 mm, ZALECANY ELEKTROZACZEP <b>650 ZŁ</b>
WKŁADKI W KLASIE 6 W SYSTEMIE JEDNEGO KLUCZA	<b>150 ZŁ</b>	POCHWYT Z PRZYCISKIEM AMSTERDAM / MONTREAL 1500 mm Z DOSTOSOWANIEM SKRZYDŁA, KONIECZNY ELEKTROZACZEP <b>1 465 ZŁ</b>
OCHRONA GÓRNEGO SZYLDU (THERMO PREMIUM)	<b>25 ZŁ</b>	POCHWYT Z PRZYCISKIEM AMSTERDAM / MONTREAL 1000 mm Z DOSTOSOWANIEM SKRZYDŁA, KONIECZNY ELEKTROZACZEP <b>1 415 ZŁ</b>
KLAMKO - GAŁKA	<b>30 ZŁ</b>	ELEKTROZACZEP Z FUNKCJĄ DZIEŃ / NOC <b>225 ZŁ</b>
KONTAKTRON	<b>110 ZŁ</b>	SAMOZAMYKACZ UKRYTY (THERMO PREMIUM) <b>990 ZŁ</b>
		ZESTAW TEDEE <b>1550 ZŁ</b>

\* DOŚWIETLA ALUMINIOWE STAŁE STRONA (88 - 89), PEŁNA LISTA WYPOSAŻENIA STRONY (94 - 99)

## SZYBA



**MATOWA**



**MIRA STAR (SZYBA LUSTRZANA)**

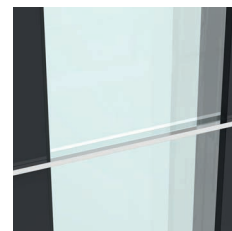

## KOLORY DRZWI

**ORZECH ALPEJSKI**



**FRR**

**MAHOŃ**



**FMA**

**ORZECH BRAZYLJSKI**



**FRB**

**JASNY ORZECH**



**FRP**

**ZŁOTY DĄB**



**FDE**

**WINCHESTER**



**FDW**

**DĄB TURNER**



**FDT**

**JASNY WENGE**



**FEJ**

**BIAŁY**



**FSB**

**STALOWOSZARY**



**FKZ**

**ANTRACYT**



**FKG**

**CIEMNY ANTRACYT**



**FKF**

**CZARNY**



**FKC**



KWJ ULM 2

## KONFIGURACJA DRZWI THERMO PRIME 75



STRONA WEWNĘTRZNA

## STRONA WEWNĘTRZNA

### OKUCIA

KLAMKA-KLAMKA



THERMO PRIME



THERMO PREMIUM

KLAMKA-GAŁKA



THERMO PRIME



THERMO PREMIUM

### POCHWYT



- AMSTERDAM
- MONTREAL

### KOLORY OKUĆ

ANODA PLATYNA



ANODA SREBRNA



ANODA CZARNA



### KOLORY DRZWI

ORZECH ALPEJSKI



MAHOŃ



ORZECH BRAZYLJSKI



JASNY ORZECH



ZŁOTY DĄB



WINCHESTER



DĄB TURNER



JASNY WENGE



BIAŁY



STALOWOSZARY



ANTRACYT



CIEMNY ANTRACYT



CZARNY







**KWL TREWIR 1**



**KWMB TREWIR 2 B**

## KOLORY DRZWI

**ORZECH ALPEJSKI**



**FRR**

**MAHOŃ**



**FMA**

**ORZECH BRAZYLJSKI**

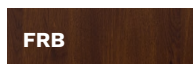

**FRB**

**JASNY ORZECH**

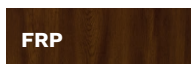

**FRP**

**ZŁOTY DĄB**



**FDE**

**WINCHESTER**



**FDW**

**DĄB TURNER**



**FDT**

**JASNY WENGE**



**FEJ**

**BIAŁY**



**FSB**

**STALOWOSZARY**



**FKZ**

**ANTRACYT**



**FKG**

**CIEMNY ANTRACYT**



**FKF**

**CZARNY**



**FKC**

## ROZMIAR

80 90N 90E 100E

## MODEL

	THERMO PREMIUM 60	THERMO PREMIUM 75	THERMO PRIME 75
<b>KWL / KWL B TREWIR 1</b>	4 545 Zł	4 945 Zł	6 305 Zł
<b>KWM / KWMB TREWIR 2</b>	4 395 Zł	4 795 Zł	6 155 Zł
<b>KWN / KWNB TREWIR 3</b>	4 545 Zł	4 945 Zł	6 305 Zł
<b>KWP / KWPB TREWIR 4</b>	4 395 Zł	4 795 Zł	6 155 Zł
<b>KW7 / KW7B TREWIR 7</b>	4 395 Zł	4 795 Zł	6 155 Zł

## WYPOSAŻENIE STANDARDOWE RC2

- SKRZYDŁO PRZESZKLONE SPEŁNIAJĄCE WARUNKI PROGRAMU CZYSTE POWIETRZE
- 4 PRZYLGI SKRZYDŁA
- THERMO PREMIUM OŚCIEŻNICA DUOTHERM / THERMO PRIME OŚCIEŻNICA ALUTHERM PRIME
- ZAWIASY REGULOWANE 3D Z OSŁONKAMI W KOLORZE OKUC
- CIEPŁY PRÓG
- KOMPLET OKUC Z OCHRONĄ WKŁADKI
- SZYLDY BERGEN Z KLAMKAMI ALEX
- WKŁADKI W KLASIE 5, SYSTEM JEDNEGO KLUCZA DLA DRZWI THERMO PREMIUM

• INSERTY

**INOX**

**BLACK**

## DOPLĄTY

WYSOKOŚĆ NIESTANDARDOWA (THERMO PRIME)	2150 - 2200 mm	<b>330 ZŁ</b>
DOSTĘPNE KOLORY: FRP, FDE, FDW, FKG, FKF	2250 - 2300 mm	<b>680 ZŁ</b>
	2350 - 2400 mm	<b>1100 ZŁ</b>
SKRACANIE DRZWI (10, 20, 30, 40 mm)	<b>215 ZŁ</b>	ROZMIAR 100E <b>350 ZŁ</b>
OŚCIEŻNICA ALUTHERM PREMIUM (DRZWI THERMO PREMIUM)	<b>880 ZŁ</b>	POCHWYT AMSTERDAM / MONTREAL 1500 mm, ZALECANY ELEKTROZACZEP <b>700 ZŁ</b>
DRZWI DWUKOLOROWE	<b>400 ZŁ</b>	POCHWYT AMSTERDAM / MONTREAL 1000 mm, ZALECANY ELEKTROZACZEP <b>650 ZŁ</b>
WKŁADKI W KLASIE 6 W SYSTEMIE JEDNEGO KLUCZA	<b>150 ZŁ</b>	POCHWYT Z PRZYCISKIEM AMSTERDAM / MONTREAL 1500 mm Z DOSTOSOWANIEM SKRZYDŁA, KONIECZNY ELEKTROZACZEP <b>1 465 ZŁ</b>
OCHRONA GÓRNEGO SZYLDU (THERMO PREMIUM)	<b>25 ZŁ</b>	POCHWYT Z PRZYCISKIEM AMSTERDAM / MONTREAL 1000 mm Z DOSTOSOWANIEM SKRZYDŁA, KONIECZNY ELEKTROZACZEP <b>1 415 ZŁ</b>
KLAMKO - GAŁKA	<b>30 ZŁ</b>	ELEKTROZACZEP Z FUNKCJĄ DZIEŃ / NOC <b>225 ZŁ</b>
KONTAKTRON	<b>110 ZŁ</b>	SAMOZAMYKACZ UKRYTY (THERMO PREMIUM) <b>990 ZŁ</b>
		ZESTAW TEDEE <b>1550 ZŁ</b>

\* DOŚWIETLA ALUMINIOWE STAŁE STRONA (88 - 89), PEŁNA LISTA WYPOSAŻENIA STRONY (94 - 99)

## SZYBA



**MATOWA**



**GRAFIT**



**MIRA STAR (SZYBA LUSTRZANA)**



**KWN TREWIR 3**



**KWP TREWIR 4**



**KW7 TREWIR 7**

### KONFIGURACJA DRZWI THERMO PRIME 75



**KWL TREWIR 1**



**STRONA WEWNĘTRZNA**

#### OKUCIA

KLAMKA-KLAMKA



**THERMO PRIME**



**THERMO PREMIUM**

KLAMKA-GAŁKA



**THERMO PRIME**

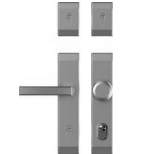

**THERMO PREMIUM**

#### POCHWYT



□ **AMSTERDAM**  
○ **MONTREAL**

#### KOLORY OKUĆ

**ANODA PLATYNA**



**ANODA SREBRNA**



**ANODA CZARNA**



#### KOLORY DRZWI

**ORZECH ALPEJSKI**



**MAHOŃ**



**ORZECH BRAZYLJSKI**



**JASNY ORZECH**



**ZŁOTY DĄB**



**WINCHESTER**



**DĄB TURNER**



**JASNY WENGE**



**BIAŁY**



**STALOWOSZARY**



**ANTRACYT**



**CIEMNY ANTRACYT**



**CZARNY**





**KWSB DORFEN B**

<b>ROZMIAR</b>	80	90N	90E	100E
----------------	----	-----	-----	------

<b>MODEL</b>	<b>THERMO PREMIUM 60</b>	<b>THERMO PREMIUM 75</b>	<b>THERMO PRIME 75</b>
<b>KWS / KWSB DORFEN</b>	4 695 Zł	4 795 Zł	6 155 Zł

## WYPOSAŻENIE STANDARDOWE RC2

- SKRZYDŁO PRZESZKLONE SPEŁNIAJĄCE WARUNKI PROGRAMU CZYSTE POWIETRZE
- 4 PRZYLGI SKRZYDŁA
- THERMO PREMIUM OŚCIEŻNICA DUOTHERM / THERMO PRIME OŚCIEŻNICA ALUTHERM PRIME
- ZAWIASY REGULOWANE 3D Z OSŁONKAMI W KOLORZE OKUĆ
- CIEPLY PRÓG
- KOMPLET OKUĆ Z OCHRONĄ WKŁADKI
- SZYLDY BERGEN Z KLAMKAMI ALEX
- WKŁADKI W KLASIE 5, SYSTEM JEDNEGO KLUCZA DLA DRZWI THERMO PREMIUM

• INSERTY **INOX** **BLACK**

## DOPLĄTY

WYSOKOŚĆ NIESTANDARDOWA (THERMO PRIME)	2150 - 2200 mm	<b>330 Zł</b>
DOSTĘPNE KOLORY: FRP, FDE, FDW, FKG, FKF	2250 - 2300 mm	<b>680 Zł</b>
	2350 - 2400 mm	<b>1100 Zł</b>
SKRACANIE DRZWI (10, 20, 30, 40 mm)	<b>215 Zł</b>	ROZMIAR 100E <b>350 Zł</b>
OŚCIEŻNICA ALUTHERM PREMIUM (DRZWI THERMO PREMIUM)	<b>880 Zł</b>	POCHWYT AMSTERDAM / MONTREAL 1500 mm, ZALECANY ELEKTROZACZEP <b>700 Zł</b>
DRZWI DWUKOLOROWE	<b>400 Zł</b>	POCHWYT AMSTERDAM / MONTREAL 1000 mm, ZALECANY ELEKTROZACZEP <b>650 Zł</b>
WKŁADKI W KLASIE 6 W SYSTEMIE JEDNEGO KLUCZA	<b>150 Zł</b>	POCHWYT Z PRZYCISKIEM AMSTERDAM / MONTREAL 1500 mm Z DOSTOSOWANIEM SKRZYDŁA, KONIECZNY ELEKTROZACZEP <b>1 465 Zł</b>
OCHRONA GÓRNEGO SZYLDU (THERMO PREMIUM)	<b>25 Zł</b>	POCHWYT Z PRZYCISKIEM AMSTERDAM / MONTREAL 1000 mm Z DOSTOSOWANIEM SKRZYDŁA, KONIECZNY ELEKTROZACZEP <b>1 415 Zł</b>
KLAMKO - GAŁKA	<b>30 Zł</b>	ELEKTROZACZEP Z FUNKCJĄ DZIEŃ / NOC <b>225 Zł</b>
KONTAKTRON	<b>110 Zł</b>	SAMOZAMYKACZ UKRYTY (THERMO PREMIUM) <b>990 Zł</b>
		ZESTAW TEDEE <b>1550 Zł</b>

\* DOŚWIETLA ALUMINIOWE STAŁE STRONA (88 - 89), PEŁNA LISTA WYPOSAŻENIA STRONY (94 - 99)

## SZYBA



**MATOWA**



**GRAFIT**



**MIRA STAR (SZYBA LUSTRZANA)**

## KOLORY DRZWI

**ORZECH ALPEJSKI**



**FRR**

**MAHOŃ**



**FMA**

**ORZECH BRAZYLIJSKI**



**FRB**

**JASNY ORZECH**



**FRP**

**ZŁOTY DĄB**



**FDE**

**WINCHESTER**



**FDW**

**DĄB TURNER**



**FDT**

**JASNY WENGE**



**FEJ**

**BIAŁY**



**FSB**

**STALOWOSZARY**



**FKZ**

**ANTRACYT**



**FKG**

**CIEMNY ANTRACYT**



**FKF**

**CZARNY**



**FKC**



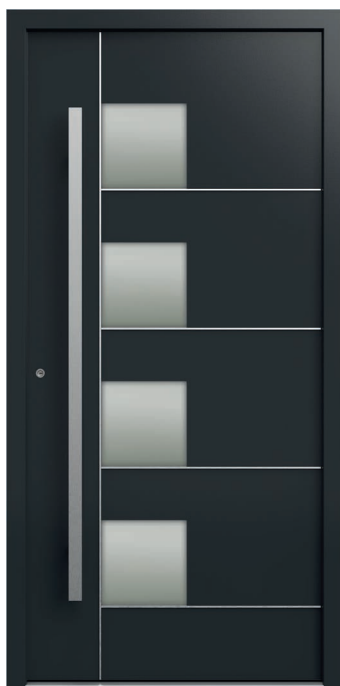

**KWS DORFEN**

## KONFIGURACJA DRZWI THERMO PRIME 75



**STRONA WEWNĘTRZNA**

## STRONA WEWNĘTRZNA

### OKUCIA

KLAMKA-KLAMKA



**THERMO PRIME**



**THERMO PREMIUM**

KLAMKA-GAŁKA



**THERMO PRIME**



**THERMO PREMIUM**

### POCHWYT



□ **AMSTERDAM**  
○ **MONTREAL**

### KOLORY OKUĆ

**ANODA PLATYNA**



**ANODA SREBRNA**



**ANODA CZARNA**



### KOLORY DRZWI

**ORZECH ALPEJSKI**



**MAHOŃ**



**ORZECH BRAZYLIJSKI**



**JASNY ORZECH**



**ZŁOTY DĄB**



**WINCHESTER**



**DĄB TURNER**



**JASNY WENGE**



**BIAŁY**

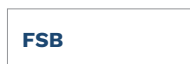

**STALOWOSZARY**



**ANTRACYT**



**CIEMNY ANTRACYT**



**CZARNY**





**KWT KASSEL 1**



**KWXB KASSEL 2 B**

## ROZMIAR

	80	90N	90E	100E
--	----	-----	-----	------

## MODEL

	THERMO PREMIUM 60	THERMO PREMIUM 75	THERMO PRIME 75
<b>KWT / KWTB KASSEL 1</b>	4 695 Zł	5 095 Zł	6 455 Zł
<b>KWX / KWXB KASSEL 2</b>	4 545 Zł	4 945 Zł	6 305 Zł

## WYPOSAŻENIE STANDARDOWE RC2

- SKRZYDŁO PRZESZKLONE SPEŁNIAJĄCE WARUNKI PROGRAMU CZYSTE POWIETRZE
- 4 PRZYLGI SKRZYDŁA
- THERMO PREMIUM OŚCIEŻNICA DUOTHERM / THERMO PRIME OŚCIEŻNICA ALUTHERM PRIME
- ZAWIASY REGULOWANE 3D Z OSŁONKAMI W KOLORZE OKUC
- CIEPLY PRÓG
- KOMPLET OKUĆ Z OCHRONĄ WKŁADKI
- SZYLDY BERGEN Z KLAMKAMI ALEX
- WKŁADKI W KLASIE 5, SYSTEM JEDNEGO KLUCZA DLA DRZWI THERMO PREMIUM

• INSERTY

**INOX**

**BLACK**

## DOPLATY

WYSOKOŚĆ NIESTANDARDOWA (THERMO PRIME)	2150 - 2200 mm	<b>330 Zł</b>
DOSTĘPNE KOLORY: FRP, FDE, FDW, FKG, FKF	2250 - 2300 mm	<b>680 Zł</b>
	2350 - 2400 mm	<b>1100 Zł</b>
SKRACANIE DRZWI (10, 20, 30, 40 mm)	<b>215 Zł</b>	ROZMIAR 100E <b>350 Zł</b>
OŚCIEŻNICA ALUTHERM PREMIUM (DRZWI THERMO PREMIUM)	<b>880 Zł</b>	POCHWYT AMSTERDAM / MONTREAL 1500 mm, ZALECANY ELEKTROZACZEP <b>700 Zł</b>
DRZWI DWUKOLOROWE	<b>400 Zł</b>	POCHWYT AMSTERDAM / MONTREAL 1000 mm, ZALECANY ELEKTROZACZEP <b>650 Zł</b>
WKŁADKI W KLASIE 6 W SYSTEMIE JEDNEGO KLUCZA	<b>150 Zł</b>	POCHWYT Z PRZYCISKIEM AMSTERDAM / MONTREAL 1500 mm Z DOSTOSOWANIEM SKRZYDŁA, KONIECZNY ELEKTROZACZEP <b>1 465 Zł</b>
OCHRONA GÓRNEGO SZYLDU (THERMO PREMIUM)	<b>25 Zł</b>	POCHWYT Z PRZYCISKIEM AMSTERDAM / MONTREAL 1000 mm Z DOSTOSOWANIEM SKRZYDŁA, KONIECZNY ELEKTROZACZEP <b>1 415 Zł</b>
KLAMKO - GAŁKA	<b>30 Zł</b>	ELEKTROZACZEP Z FUNKCJĄ DZIEŃ / NOC <b>225 Zł</b>
KONTAKTRON	<b>110 Zł</b>	SAMOZAMYKACZ UKRYTY (THERMO PREMIUM) <b>990 Zł</b>
		ZESTAW TEDEE <b>1550 Zł</b>

\* DOŚWIETLA ALUMINIOWE STAŁE STRONA (88 - 89), PEŁNA LISTA WYPOSAŻENIA STRONY (94 - 99)

## SZYBA



**MATOWA**



**GRAFIT**



**MIRA STAR (SZYBA LUSTRZANA)**

## KOLORY DRZWI

**ORZECH ALPEJSKI**



**FRR**

**MAHOŃ**



**FMA**

**ORZECH BRAZYLIJSKI**

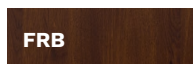

**FRB**

**JASNY ORZECH**

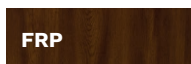

**FRP**

**ZŁOTY DĄB**



**FDE**

**WINCHESTER**



**FDW**

**DĄB TURNER**



**FDT**

**JASNY WENGE**



**FEJ**

**BIAŁY**



**FSB**

**STALOWOSZARY**



**FKZ**

**ANTRACYT**



**FKG**

**CIEMNY ANTRACYT**



**FKF**

**CZARNY**



**FKC**



**KWT KASSEL 1**

### KONFIGURACJA DRZWI THERMO PRIME 75



**STRONA WEWNĘTRZNA**

### STRONA WEWNĘTRZNA

#### OKUCIA

KLAMKA-KLAMKA



**THERMO PRIME**



**THERMO PREMIUM**

KLAMKA-GAŁKA



**THERMO PRIME**

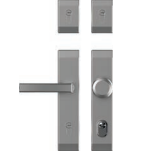

**THERMO PREMIUM**

#### POCHWYT



**AMSTERDAM**  
 **MONTREAL**

#### KOLORY OKUĆ

**ANODA PLATYNA**



**ANODA SREBRNA**



**ANODA CZARNA**



#### KOLORY DRZWI

**ORZECH ALPEJSKI**



**MAHOŃ**



**ORZECH BRAZYLJSKI**



**JASNY ORZECH**



**ZŁOTY DĄB**



**WINCHESTER**



**DĄB TURNER**



**JASNY WENGE**



**BIAŁY**



**STALOWOSZARY**



**ANTRACYT**



**CIEMNY ANTRACYT**



**CZARNY**





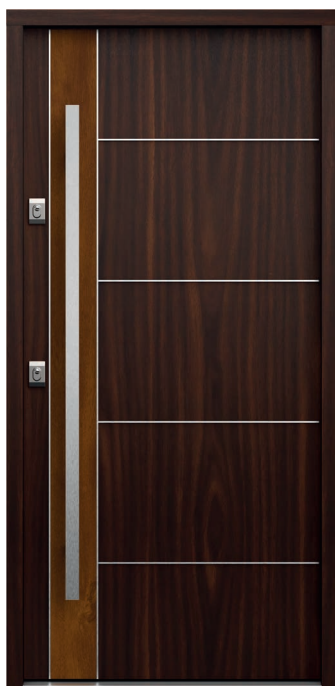

KPN KRONACH 1



KPPB KRONACH 2 B

## KOLORY DRZWI

ORZECH ALPEJSKI



FRR

MAHOŃ



FMA

ORZECH BRAZYLJSKI



FRB

JASNY ORZECH



FRP

ZŁOTY DĄB



FDE

WINCHESTER



FDW

DĄB TURNER



FDT

JASNY WENGE



FEJ

BIAŁY



FSB

STALOWOSZARY



FKZ

ANTRACYT



FKG

CIEMNY ANTRACYT



FKF

CZARNY



FKC

## ROZMIAR

	80	90N	90E	100E
--	----	-----	-----	------

## MODEL

	THERMO PREMIUM 60	THERMO PREMIUM 75	THERMO PRIME 75
KPN / KPNB KRONACH 1	3 845 Zł	4 245 Zł	5 605 Zł
KPP / KPPB KRONACH 2	3 720 Zł	4 120 Zł	5 480 Zł
KPT / KPTB KRONACH 3	3 845 Zł	4 245 Zł	-
KPZ / KPZB KRONACH 4	3 720 Zł	4 120 Zł	-

## WYPOSAŻENIE STANDARDOWE RC2

- SKRZYDŁO PRZESZKLONE SPEŁNIAJĄCE WARUNKI PROGRAMU CZYSTE POWIETRZE
- 4 PRZYLGI SKRZYDŁA
- THERMO PREMIUM OŚCIEŻNICA DUOTHERM / THERMO PRIME OŚCIEŻNICA ALUTHERM PRIME
- ZAWIASY REGULOWANE 3D Z OSŁONKAMI W KOLORZE OKUĆ
- INSERTY
- CIEPLY PRÓG
- KOMPLET OKUĆ Z OCHRONĄ WKŁADKI
- SZYLDY BERGEN Z KLAMKAMI ALEX
- WKŁADKI W KLASIE 5, SYSTEM JEDNEGO KLUCZA DLA DRZWI THERMO PREMIUM

INOX

BLACK

## DOPLĄTY

WYSOKOŚĆ NIESTANDARDOWA (THERMO PRIME)		2150 - 2200 mm	<b>330 Zł</b>
DOSTĘPNE KOLORY: FRP, FDE, FDW, FKG, FKF		2250 - 2300 mm	<b>680 Zł</b>
		2350 - 2400 mm	<b>1100 Zł</b>
SKRACANIE DRZWI (10, 20, 30, 40 mm)	<b>215 Zł</b>	ROZMIAR 100E	<b>350 Zł</b>
OŚCIEŻNICA ALUTHERM PREMIUM (DRZWI THERMO PREMIUM)	<b>880 Zł</b>	PAKIET RC3	<b>340 Zł</b>
DRZWI DWUKOLOROWE	<b>400 Zł</b>	POCHWYT AMSTERDAM / MONTREAL 1500 mm, ZALECANY ELEKTROZACZEP	<b>700 Zł</b>
WKŁADKI W KLASIE 6 W SYSTEMIE JEDNEGO KLUCZA	<b>150 Zł</b>	POCHWYT AMSTERDAM / MONTREAL 1000 mm, ZALECANY ELEKTROZACZEP	<b>650 Zł</b>
OCHRONA GÓRNEGO SZYLDU (THERMO PREMIUM)	<b>25 Zł</b>	POCHWYT Z PRZYCISKIEM AMSTERDAM / MONTREAL 1500 mm Z DOSTOSOWANIEM SKRZYDŁA, KONIECZNY ELEKTROZACZEP	<b>1465 Zł</b>
KLAMKO - GAŁKA	<b>30 Zł</b>	POCHWYT Z PRZYCISKIEM AMSTERDAM / MONTREAL 1000 mm Z DOSTOSOWANIEM SKRZYDŁA, KONIECZNY ELEKTROZACZEP	<b>1415 Zł</b>
KONTAKTRON	<b>110 Zł</b>	ELEKTROZACZEP Z FUNKCJĄ DZIEŃ / NOC	<b>225 Zł</b>
INSERT I APLIKACJA DRUGA STRONA	<b>500 Zł</b>	SAMOZAMYKACZ UKRYTY (THERMO PREMIUM)	<b>990 Zł</b>
INSERT DRUGA STRONA	<b>250 Zł</b>	ZESTAW TEDEE	<b>1550 Zł</b>

\* DOŚWIETLA ALUMINIOWE STAŁE STRONA (88 - 89), PEŁNA LISTA WYPOSAŻENIA STRONY (94 - 99)



KPT KRONACH 3



KPZ KRONACH 4



STRONA WEWNĘTRZNA

## KONFIGURACJA DRZWI THERMO PRIME 75



KPN KRONACH 1



STRONA WEWNĘTRZNA

### OKUCIA

KLAMKA-KLAMKA



THERMO PRIME



THERMO PREMIUM

KLAMKA-GAŁKA



THERMO PRIME



THERMO PREMIUM

### POCHWYT



□ AMSTERDAM  
○ MONTREAL

### KOLORY OKUĆ

ANODA PLATYNA



ANODA SREBRNA



ANODA CZARNA



## KOLORY DRZWI

ORZECH ALPEJSKI



MAHOŃ



ORZECH BRAZYLIJSKI



JASNY ORZECH



ZŁOTY DĄB



WINCHESTER



DĄB TURNER



JASNY WENGE



BIAŁY



STALOWOSZARY



ANTRACYT



CIEMNY ANTRACYT



CZARNY





KPJ REGEN 1



KPK REGEN 2

## KOLORY DRZWI

ORZECH ALPEJSKI



FRR

MAHOŃ



FMA

ORZECH BRAZYLIJSKI



FRB

JASNY ORZECH



FRP

ZŁOTY DĄB



FDE

WINCHESTER



FDW

DĄB TURNER



FDT

JASNY WENGE



FEJ

BIAŁY



FSB

STALOWOSZARY



FKZ

ANTRACYT



FKG

CIEMNY ANTRACYT



FKF

CZARNY



FKC

## ROZMIAR

	80	90N	90E	100E
--	----	-----	-----	------

## MODEL

	THERMO PREMIUM 60	THERMO PREMIUM 75	THERMO PRIME 75
<b>KPJ / KPJB REGEN 1</b>	3 745 Zł	4 145 Zł	5 505 Zł
<b>KPK / KPKB REGEN 2</b>	3 595 Zł	3 995 Zł	5 355 Zł
<b>KPL / KPLB REGEN 3</b>	3 745 Zł	4 145 Zł	5 505 Zł
<b>KPS / KPSB REGEN 4</b>	3 595 Zł	3 995 Zł	5 355 Zł
<b>KPM / KPMB REGEN 5</b>	3 745 Zł	4 145 Zł	5 505 Zł
<b>KPR / KPRB REGEN 6</b>	3 595 Zł	3 995 Zł	5 355 Zł

## WYPOSAŻENIE STANDARDOWE RC2

- SKRZYDŁO PRZESZKLONE SPEŁNIAJĄCE WARUNKI PROGRAMU CZYSTE POWIETRZE
- CIEPŁY PRÓG
- 4 PRZYLGI SKRZYDŁA
- KOMPLET OKUĆ Z OCHRONĄ WKŁADKI
- THERMO PREMIUM OŚCIEŻNICA DUOTHERM / THERMO PRIME OŚCIEŻNICA ALUTHERM PRIME
- SZYLDY BERGEN Z KLAMKAMI ALEX
- ZAWIASY REGULOWANE 3D Z OSŁONKAMI W KOLORZE OKUĆ
- WKŁADKI W KLASIE 5, SYSTEM JEDNEGO KLUCZA DLA DRZWI THERMO PREMIUM
- INSERTY **INOX** **BLACK**

## DOPLĄTY

WYSOKOŚĆ NIESTANDARDOWA (THERMO PRIME)		2150 - 2200 mm	<b>330 Zł</b>
DOSTĘPNE KOLORY: FRP, FDE, FDW, FKG, FKF		2250 - 2300 mm	<b>680 Zł</b>
		2350 - 2400 mm	<b>1100 Zł</b>
SKRACANIE DRZWI (10, 20, 30, 40 mm)	<b>215 Zł</b>	ROZMIAR 100E	<b>350 Zł</b>
OŚCIEŻNICA ALUTHERM PREMIUM (DRZWI THERMO PREMIUM)	<b>880 Zł</b>	PAKIET RC3	<b>340 Zł</b>
DRZWI DWUKOLOROWE	<b>400 Zł</b>	POCHWYT AMSTERDAM / MONTREAL 1500 mm, ZALECANY ELEKTROZACZEP	<b>700 Zł</b>
WKŁADKI W KLASIE 6 W SYSTEMIE JEDNEGO KLUCZA	<b>150 Zł</b>	POCHWYT AMSTERDAM / MONTREAL 1000 mm, ZALECANY ELEKTROZACZEP	<b>650 Zł</b>
OCHRONA GÓRNEGO SZYLDU (THERMO PREMIUM)	<b>25 Zł</b>	POCHWYT Z PRZYCISKIEM AMSTERDAM / MONTREAL 1500 mm Z DOSTOSOWANIEM SKRZYDŁA, KONIECZNY ELEKTROZACZEP	<b>1465 Zł</b>
KLAMKO - GAŁKA	<b>30 Zł</b>	POCHWYT Z PRZYCISKIEM AMSTERDAM / MONTREAL 1000 mm Z DOSTOSOWANIEM SKRZYDŁA, KONIECZNY ELEKTROZACZEP	<b>1415 Zł</b>
KONTAKTRON	<b>110 Zł</b>	ELEKTROZACZEP Z FUNKCJĄ DZIEŃ / NOC	<b>225 Zł</b>
INSERT I APLIKACJA DRUGA STRONA	<b>500 Zł</b>	SAMOZAMYKACZ UKRYTY (THERMO PREMIUM)	<b>990 Zł</b>
INSERT DRUGA STRONA	<b>250 Zł</b>	ZESTAW TEDEE	<b>1550 Zł</b>

\* DOŚWIETLA ALUMINIOWE STAŁE STRONA (88 - 89), PEŁNA LISTA WYPOSAŻENIA STRONY (94 - 99)





KPL REGEN 3



KPS REGEN 4



KPM REGEN 5

### KONFIGURACJA DRZWI THERMO PRIME 75



KPRB REGEN 6 B



KPJ REGEN 1



STRONA WEWNĘTRZNA

#### OKUCIA KLAMKA-KLAMKA



THERMO PRIME



THERMO PREMIUM

#### KLAMKA-GAŁKA



THERMO PRIME



THERMO PREMIUM

#### POCHWYT

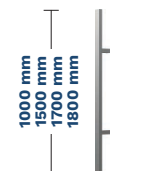

- AMSTERDAM
- MONTREAL

#### KOLORY OKUĆ

##### ANODA PLATYNA



##### ANODA SREBRNA



##### ANODA CZARNA



#### KOLORY DRZWI

##### ORZECH ALPEJSKI



##### MAHOŃ



##### ORZECH BRAZYLIJSKI



##### JASNY ORZECH



##### ZŁOTY DĄB



##### WINCHESTER



##### DĄB TURNER



##### JASNY WENGE



##### BIAŁY



##### STALOWOSZARY



##### ANTRACYT



##### CIEMNY ANTRACYT



##### CZARNY





**KPE DREZNO 1**



**KPFB DREZNO 2 B**

## KOLORY DRZWI

ORZECH ALPEJSKI



FRR

MAHOŃ



FMA

ORZECH BRAZYLIJSKI



FRB

JASNY ORZECH



FRP

ZŁOTY DĄB



FDE

WINCHESTER



FDW

DĄB TURNER



FDT

JASNY WENGE



FEJ

BIAŁY



FSB

STALOWOSZARY



FKZ

ANTRACYT



FKG

CIEMNY ANTRACYT



FKF

CZARNY



FKC

## ROZMIAR

80	90N	90E	100E
----	-----	-----	------

## MODEL

	THERMO PREMIUM 60	THERMO PREMIUM 75	THERMO PRIME 75
<b>KPE / KPFB DREZNO 1</b>	3 595 Zł	3 995 Zł	-
<b>KPF / KPFB DREZNO 2</b>	3 595 Zł	3 995 Zł	-
<b>KPH / KPFB DREZNO 4</b>	3 595 Zł	3 995 Zł	5 355 Zł

## WYPOSAŻENIE STANDARDOWE RC2

- SKRZYDŁO PRZESZKŁONE SPEŁNIAJĄCE WARUNKI PROGRAMU CZYSTE POWIETRZE
- 4 PRZYLGI SKRZYDŁA
- THERMO PREMIUM OŚCIEŻNICA DUOTHERM / THERMO PRIME OŚCIEŻNICA ALUTHERM PRIME
- ZAWIASY REGULOWANE 3D Z OSŁONKAMI W KOLORZE OKUĆ
- CIEPŁY PRÓG
- KOMPLET OKUĆ Z OCHRONĄ WKŁADKI
- SZYLDY BERGEN Z KLAMKAMI ALEX
- WKŁADKI W KLASIE 5, SYSTEM JEDNEGO KLUCZA DLA DRZWI THERMO PREMIUM

• INSERTY

**INOX**

**BLACK**

## DOPLATY

WYSOKOŚĆ NIESTANDARDOWA (THERMO PRIME)	2150 - 2200 mm	<b>330 Zł</b>
DOSTĘPNE KOLORY: FRP, FDE, FDW, FKG, FKF	2250 - 2300 mm	<b>680 Zł</b>
	2350 - 2400 mm	<b>1100 Zł</b>
SKRACANIE DRZWI KPH (10, 20, 30, 40 mm), KPE, KPF, (10, 20, 30, 40, 60, 80, 100 mm)	<b>215 Zł</b>	ROZMIAR 100E <b>350 Zł</b>
OŚCIEŻNICA ALUTHERM PREMIUM (DRZWI THERMO PREMIUM)	<b>880 Zł</b>	PAKIET RC3 <b>340 Zł</b>
DRZWI DWUKOLOROWE	<b>400 Zł</b>	POCHWYT AMSTERDAM / MONTREAL 1500 mm, ZALECANY ELEKTROZACZEP <b>700 Zł</b>
WKŁADKI W KLASIE 6 W SYSTEMIE JEDNEGO KLUCZA	<b>150 Zł</b>	POCHWYT AMSTERDAM / MONTREAL 1000 mm, ZALECANY ELEKTROZACZEP <b>650 Zł</b>
OCHRONA GÓRNEGO SZYLDU (THERMO PREMIUM)	<b>25 Zł</b>	POCHWYT Z PRZYCISKIEM AMSTERDAM / MONTREAL 1500 mm Z DOSTOSOWANIEM SKRZYDŁA, KONIECZNY ELEKTROZACZEP <b>1465 Zł</b>
KLAMKO - GAŁKA	<b>30 Zł</b>	POCHWYT Z PRZYCISKIEM AMSTERDAM / MONTREAL 1000 mm Z DOSTOSOWANIEM SKRZYDŁA, KONIECZNY ELEKTROZACZEP <b>1415 Zł</b>
KONTAKTRON	<b>110 Zł</b>	ELEKTROZACZEP Z FUNKCJĄ DZIEŃ / NOC <b>225 Zł</b>
INSERT DRUGA STRONA	<b>250 Zł</b>	SAMOZAMYKACZ UKRYTY (THERMO PREMIUM) <b>990 Zł</b>
		ZESTAW TEDEE <b>1550 Zł</b>

\* DOŚWIETLA ALUMINIOWE STAŁE STRONA (88 - 89), PEŁNA LISTA WYPOSAŻENIA STRONY (94 - 99)



KPH DREZNO 4



STRONA WEWNĘTRZNA

## KONFIGURACJA DRZWI THERMO PRIME 75



KPE DREZNO 4

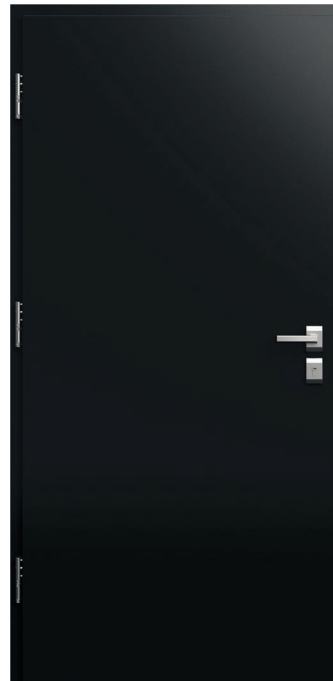

STRONA WEWNĘTRZNA

### OKUCIA KLAMKA-KLAMKA



THERMO PRIME



THERMO PREMIUM

### KLAMKA-GAŁKA



THERMO PRIME



THERMO PREMIUM

### POCHWYT

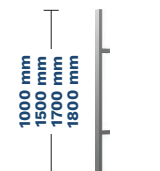

- AMSTERDAM
- MONTREAL

### KOLORY OKUĆ

#### ANODA PLATYNA



#### ANODA SREBRNA



#### ANODA CZARNA



## KOLORY DRZWI

### ORZECH ALPEJSKI



### MAHOŃ



### ORZECH BRAZYLIJSKI



### JASNY ORZECH



### ZŁOTY DĄB



### WINCHESTER



### DĄB TURNER



### JASNY WENGE



### BIAŁY

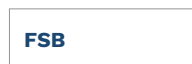

### STALOWOSZARY



### ANTRACYT



### CIEMNY ANTRACYT



### CZARNY







KPAB ERFURT 1 B



KPBB ERFURT 2

## KOLORY DRZWI

ORZECH ALPEJSKI



FRR

MAHOŃ



FMA

ORZECH BRAZYLJSKI



FRB

JASNY ORZECH



FRP

ZŁOTY DĄB



FDE

WINCHESTER



FDW

DĄB TURNER



FDT

JASNY WENGE



FEJ

BIAŁY



FSB

STALOWOSZARY



FKZ

ANTRACYT



FKG

CIEMNY ANTRACYT



FKF

CZARNY



FKC

## ROZMIAR

80

90N

90E

100E

## MODEL

	THERMO PREMIUM 60	THERMO PREMIUM 75	THERMO PRIME 75
KPA / KPAB ERFURT 1	3 595 Zł	3 995 Zł	5 355 Zł
KPB / KPBB ERFURT 2	3 595 Zł	3 995 Zł	5 355 Zł
KPC / KPCB ERFURT 3	3 595 Zł	3 995 Zł	5 355 Zł

## WYPOSAŻENIE STANDARDOWE RC2

- SKRZYDŁO PRZESZKLONE SPEŁNIAJĄCE WARUNKI PROGRAMU CZYSTE POWIETRZE
- 4 PRZYLGI SKRZYDŁA
- THERMO PREMIUM OŚCIEŻNICA DUOTHERM / THERMO PRIME OŚCIEŻNICA ALUTHERM PRIME
- ZAWIASY REGULOWANE 3D Z OSŁONKAMI W KOLORZE OKUĆ
- CIEPLY PRÓG
- KOMPLET OKUĆ Z OCHRONĄ WKŁADKI
- SZYLDY BERGEN Z KLAMKAMI ALEX
- WKŁADKI W KLASIE 5, SYSTEM JEDNEGO KLUCZA DLA DRZWI THERMO PREMIUM

• INSERTY

INOX

BLACK

## DOPLATY

WYSOKOŚĆ NIESTANDARDOWA (THERMO PRIME)	2150 - 2200 mm	<b>330 Zł</b>
DOSTĘPNE KOLORY: FRP, FDE, FDW, FKG, FKF	2250 - 2300 mm	<b>680 Zł</b>
	2350 - 2400 mm	<b>1100 Zł</b>
SKRACANIE DRZWI (10, 20, 30, 40 mm)	<b>215 Zł</b>	ROZMIAR 100E <b>350 Zł</b>
OŚCIEŻNICA ALUTHERM PREMIUM (DRZWI THERMO PREMIUM)	<b>880 Zł</b>	PAKIET RC3 <b>340 Zł</b>
DRZWI DWUKOLOROWE	<b>400 Zł</b>	POCHWYT AMSTERDAM / MONTREAL 1500 mm, ZALECANY ELEKTROZACZEP <b>700 Zł</b>
WKŁADKI W KLASIE 6 W SYSTEMIE JEDNEGO KLUCZA	<b>150 Zł</b>	POCHWYT AMSTERDAM / MONTREAL 1000 mm, ZALECANY ELEKTROZACZEP <b>650 Zł</b>
OCHRONA GÓRNEGO SZYLDU (THERMO PREMIUM)	<b>25 Zł</b>	POCHWYT Z PRZYCISKIEM AMSTERDAM / MONTREAL 1500 mm Z DOSTOSOWANIEM SKRZYDŁA, KONIECZNY ELEKTROZACZEP <b>1465 Zł</b>
KLAMKO - GAŁKA	<b>30 Zł</b>	POCHWYT Z PRZYCISKIEM AMSTERDAM / MONTREAL 1000 mm Z DOSTOSOWANIEM SKRZYDŁA, KONIECZNY ELEKTROZACZEP <b>1415 Zł</b>
KONTAKTRON	<b>110 Zł</b>	ELEKTROZACZEP Z FUNKCJĄ DZIEŃ / NOC <b>225 Zł</b>
INSERT DRUGA STRONA	<b>250 Zł</b>	SAMOZAMYKACZ UKRYTY (THERMO PREMIUM) <b>990 Zł</b>
		ZESTAW TEDEE <b>1550 Zł</b>

\* DOŚWIETLA ALUMINIOWE STAŁE STRONA (88 - 89), PEŁNA LISTA WYPOSAŻENIA STRONY (94 - 99)



**KPC ERFURT 3**



**STRONA WEWNĘTRZNA**

## KONFIGURACJA DRZWI THERMO PRIME 75



**KPA ERFURT 1**

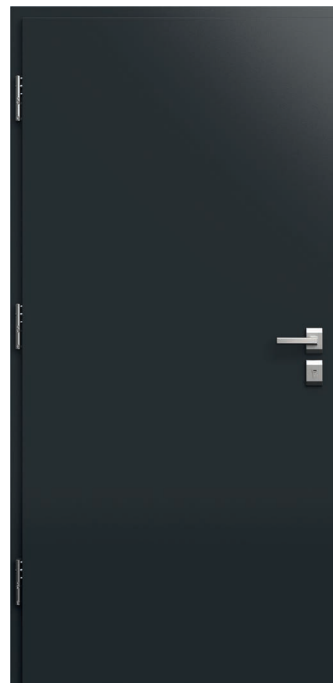

**STRONA WEWNĘTRZNA**

### OKUCIA KLAMKA-KLAMKA



**THERMO PRIME**



**THERMO PREMIUM**

### KLAMKA-GAŁKA



**THERMO PRIME**



**THERMO PREMIUM**

### POCHWYT

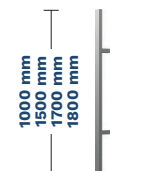

- AMSTERDAM
- MONTREAL

### KOLORY OKUĆ

#### ANODA PLATYNA



#### ANODA SREBRNA



#### ANODA CZARNA



### KOLORY DRZWI

#### ORZECH ALPEJSKI



#### MAHOŃ



#### ORZECH BRAZYLIJSKI



#### JASNY ORZECH



#### ZŁOTY DĄB



#### WINCHESTER



#### DĄB TURNER



#### JASNY WENGE



#### BIAŁY



#### STALOWOSZARY



#### ANTRACYT



#### CIEMNY ANTRACYT



#### CZARNY



# ELITE 3D

## BRIG / OLTEN / VISP / TRIN / BERNO



ELA BRIG



ELB OLTEN

ROZMIAR	80	90N	90E	100E
---------	----	-----	-----	------

MODEL	THERMO PREMIUM 60	THERMO PREMIUM 75	THERM PRIME 75
ELA BRIG	3 995 Zł	4 395 Zł	5 755 Zł
ELB OLTEN	3 995 Zł	4 395 Zł	5 755 Zł
ELC VISP	3 595 Zł	3 995 Zł	5 355 Zł
ELD TRIN	3 995 Zł	4 395 Zł	5 755 Zł
ELE BERNO	3 595 Zł	3 995 Zł	5 355 Zł

### WYPOSAŻENIE STANDARDOWE RC2

- SKRZYDŁO SPEŁNIAJĄCE WARUNKI PROGRAMU CZYSTE POWIETRZE
- 4 PRZYLGI SKRZYDŁA
- THERMO PREMIUM OŚCIEŻNICA DUOTHERM /THERMO PRIME OŚCIEŻNICA ALUTHERM PRIME
- ZAWIASY REGULOWANE 3D Z OSŁONKAMI W KOLORZE OKUC
- CIEPLY PRÓG
- KOMPLET OKUĆ Z OCHRONĄ WKŁADKI
- SZYLDY BERGEN Z KLAMKAMI ALEX
- WKŁADKI W KLASIE 5, SYSTEM JEDNEGO KLUCZA DLA DRZWI THERMO PREMIUM

### DOPLATY

WYSOKOŚĆ NIESTANDARDOWA (THERMO PRIME)	2150 - 2200 mm	<b>330 Zł</b>
DOSTĘPNE KOLORY: FRP, FDE, FDW, FKG, FKF	2250 - 2300 mm	<b>680 Zł</b>
	2350 - 2400 mm	<b>1100 Zł</b>
OŚCIEŻNICA ALUTHERM PREMIUM (DRZWI THERMO PREMIUM)	<b>880 Zł</b>	KLAMKO - GAŁKA <b>30 Zł</b>
ROZMIAR 100E	<b>350 Zł</b>	SAMOZAMYKACZ UKRYTY (THERMO PREMIUM) <b>990 Zł</b>
PAKIET RC3	<b>340 Zł</b>	KONTAKTRON <b>110 Zł</b>
SKRACANIE DRZWI (10, 20, 30, 40 mm)	<b>215 Zł</b>	ELEKTROZACZEP Z FUNKCJĄ DZIEŃ / NOC <b>225 Zł</b>
DRZWI DWUKOLOROWE	<b>400 Zł</b>	RAMKA DRUGA STRONA <b>950 Zł</b>
WKŁADKI W KLASIE 6 W SYSTEMIE JEDNEGO KLUCZA	<b>150 Zł</b>	ZESTAW TEDEE <b>1550 Zł</b>
OCHRONA GÓRNEGO SZYLDU	<b>25 Zł</b>	

\* DOŚWIETLA ALUMINIOWE STAŁE STRONA (88 - 89), PEŁNA LISTA WYPOSAŻENIA STRONY (94 - 99)

### LISTWA



CLASSIC



MODERN



### KOLORY DRZWI

ORZECH ALPEJSKI



FRR

MAHOŃ



FMA

ORZECH BRAZYLJSKI



FRB

JASNY ORZECH



FRP

ZŁOTY DĄB



FDE

WINCHESTER



FDW

DĄB TURNER



FDT

JASNY WENGE



FEJ

BIAŁY



FSB

STALOWOSZARY



FKZ

ANTRACYT



FKG

CIEMNY ANTRACYT



FKF

CZARNY



FKC



# GERDA® ELITE 3D BRIG / OLTEN / VISP / TRIN / BERNO



ELC VISP



ELD TRIN



ELE BERNO

## KONFIGURACJA DRZWI THERMO PRIME 75



ELA BRIG



STRONA WEWNĘTRZNA

### OKUCIA KLAMKA-KLAMKA



THERMO PRIME



THERMO PREMIUM

### KLAMKA-GAŁKA



THERMO PRIME



THERMO PREMIUM

### KOLORY OKUĆ

#### ANODA PLATYNA



#### ANODA SREBRNA



#### ANODA CZARNA



### KOLORY DRZWI

#### ORZECH ALPEJSKI



#### MAHOŃ



#### ORZECH BRAZYLIJSKI



#### JASNY ORZECH



#### ZŁOTY DĄB



#### WINCHESTER



#### DĄB TURNER



#### JASNY WENGE



#### BIAŁY

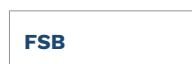

#### STALOWOSZARY



#### ANTRACYT



#### CIEMNY ANTRACYT



#### CZARNY





NS1B MILANO 8 B

ROZMIAR (THERMO PRIME, THERMO PREMIUM)	-	80	90N	90E	100E
ROZMIAR OPTIMA	80N	80	90N	90E	100E

MODEL	OPTIMA 60	THERMO PREMIUM 60	THERMO PREMIUM 75	THERMO PRIME 75
NS1/NS1B MILANO 8	3 195 Zł	3 695 Zł	4 095 Zł	5 455 Zł
NS2/NS2B MILANO 9	3 195 Zł	3 695 Zł	4 095 Zł	5 455 Zł
NS3/NS3B MILANO 10	3 415 Zł	3 845 Zł	4 245 Zł	5 605 Zł
NS4/NS4B MILANO 11	3 195 Zł	3 695 Zł	4 095 Zł	5 455 Zł
NS9/NS9B MILANO 12	3 195 Zł	3 695 Zł	4 095 Zł	5 455 Zł

## WYPOSAŻENIE STANDARDOWE RC2

- SKRZYDŁO PRZESZKLONE SPEŁNIAJĄCE WARUNKI PROGRAMU CZYSTE POWIETRZE
- 4 PRZYLGI SKRZYDŁA THERMO PREMIUM I THERMO PRIME, 3 PRZYLGI SZKRYDŁA OPTIMA
- THERMO PREMIUM OŚCIEŻNICA DUOTHERM / THERMO PRIME OŚCIEŻNICA ALUTHERM PRIME / OPTIMA OŚCIEŻNICA PERFOTHERM
- ZAWIASY REGULOWANE 3D Z OSŁONKAMI W KOLORZE OKUĆ THERMO PREMIUM I THERMO PRIME, ZAWIAS 2D Z OSŁONKAMI W KOLORZE OKUĆ DLA OPTIMA
- WZÓR DWUSTRONNY
- PRÓG ALUMINIOWY
- KOMPLET OKUĆ Z OCHRONĄ WKŁADKI
- SZYLDY DŁUGIE BERGEN THERMO PREMIUM, SZYLDY DZIELONE BERGEN THERMO PRIME, SZYLDY DZIELONE BLOK OPTIMA
- WKŁADKI W KLASIE 5, SYSTEM JEDNEGO KLUCZA DLA DRZWI THERMO PREMIUM I OPTIMA

## DOPLĄTY

WYSOKOŚĆ NIESTANDARDOWA (THERMO PRIME)	2150 - 2200 mm	<b>330 Zł</b>	
DOSTĘPNE KOLORY: FRP, FDE, FDW, FKG, FKF	2250 - 2300 mm	<b>680 Zł</b>	
	2350 - 2400 mm	<b>1100 Zł</b>	
OŚCIEŻNICA ALUTHERM PREMIUM (DRZWI THERMO PREMIUM) / ALUTHERM (OPTIMA 60)	880 Zł	POCHWYT AMSTERDAM / MONTREAL 1500 mm, ZALECANY ELEKTROZACZEP	<b>700 Zł</b>
ROZMIAR 100E	350 Zł	POCHWYT AMSTERDAM / MONTREAL 1000 mm, ZALECANY ELEKTROZACZEP	<b>650 Zł</b>
SKRACANIE DRZWI NS1, NS2, NS3, NS9, (10, 20, 30, 40 mm), NS4 (10, 20, 30, 40, 60, 80, 100 mm)	215 Zł	POCHWYT Z PRZYCISKIEM AMSTERDAM / MONTREAL 1500 mm Z DOSTOSOWANIEM SKRZYDŁA, KONIECZNY ELEKTROZACZEP	<b>1 465 Zł</b>
DRZWI DWUKOLOROWE	400 Zł	POCHWYT Z PRZYCISKIEM AMSTERDAM / MONTREAL 1000 mm Z DOSTOSOWANIEM SKRZYDŁA, KONIECZNY ELEKTROZACZEP	<b>1 415 Zł</b>
WKŁADKI W KLASIE 6 W SYSTEMIE JEDNEGO KLUCZA	150 Zł	ELEKTROZACZEP Z FUNKCJĄ DZIEŃ / NOC	<b>225 Zł</b>
OCHRONA GÓRNEGO SZYLDU (THERMO PREMIUM, OPTIMA)	25 Zł	SAMOZAMYKACZ UKRYTY (THERMO PREMIUM)	<b>990 Zł</b>
KLAMKO - GAŁKA	30 Zł	KONTAKTRON	<b>110 Zł</b>
		ZESTAW TEDEE	<b>1550 Zł</b>

\* DOŚWIETLA ALUMINIOWE STAŁE STRONA (88 - 89), PEŁNA LISTA WYPOSAŻENIA STRONY (94 - 99)

## SZYBA



MATOWA

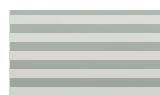

MATOWA



MIRA STAR (SZYBA LUSTRZANA)  
PASKI PRZEZIERNE

## KOLORY DRZWI

ORZECH ALPEJSKI



FRR

MAHOŃ



FMA

ORZECH BRAZYLIJSKI



FRB

JASNY ORZECH



FRP

ZŁOTY DĄB



FDE

WINCHESTER



FDW

DĄB TURNER



FDT

JASNY WENGE



FEJ

BIAŁY



FSB

STALOWOSZARY



FKZ

ANTRACYT



FKG

CIEMNY ANTRACYT



FKF

CZARNY



FKC



NS3 MILANO 10



NS4 MILANO 11



NS9 MILANO 12

### KONFIGURACJA DRZWI THERMO PRIME 75



NS1B MILANO 8 B



STRONA WEWNĘTRZNA

#### OKUCIA KLAMKA-KLAMKA



THERMO PRIME



THERMO PREMIUM



OPTIMA

#### KLAMKA-GAŁKA



THERMO PREMIUM

#### POCHWYT

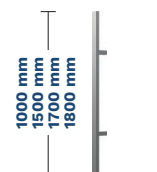

□ AMSTERDAM

○ MONTREAL

#### KOLORY OKUĆ

##### ANODA PLATYNA



##### ANODA SREBRNA



##### ANODA CZARNA



### KOLORY DRZWI

#### ORZECH ALPEJSKI



#### MAHOŃ



#### ORZECH BRAZYLIJSKI



#### JASNY ORZECH



#### ZŁOTY DĄB



#### WINCHESTER



#### DĄB TURNER



#### JASNY WENGE



#### BIAŁY

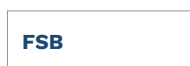

#### STALOWOSZARY



#### ANTRACYT



#### CIEMNY ANTRACYT

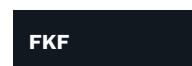

#### CZARNY





NS5B HANOVER 5 B



NS6 HANOVER 6

ROZMIAR (THERMO PRIME, THERMO PREMIUM)	-	80	90N	90E	100E
ROZMIAR OPTIMA	80N	80	90N	90E	100E

MODEL	OPTIMA 60	THERMO PREMIUM 60	THERMO PREMIUM 75	THERMO PRIME 75
NS5 HANOVER 5	3 195 Zł	3 695 Zł	4 095 Zł	5 455 Zł
NS6 HANOVER 6	3 195 Zł	3 695 Zł	4 095 Zł	5 455 Zł
NS7 INNSBRUCK	3 415 Zł	3 845 Zł	4 245 Zł	5 605 Zł

## WYPOSAŻENIE STANDARDOWE RC2

- SKRZYDŁO PRZESZKŁONE SPEŁNIAJĄCE WARUNKI PROGRAMU CZYSTE POWIETRZE
- 4 PRZYLGI SKRZYDŁA THERMO PREMIUM I THERMO PRIME, 3 PRZYLGI SZKRYDŁA OPTIMA
- THERMO PREMIUM OŚCIEŻNICA DUOTHERM / THERMO PRIME OŚCIEŻNICA ALUTHERM PRIME / OPTIMA OŚCIEŻNICA PERFOTHERM
- ZAWIASY REGULOWANE 3D Z OSŁONKAMI W KOLORZE OKUĆ THERMO PREMIUM I THERMO PRIME, ZAWIAS 2D Z OSŁONKAMI W KOLORZE OKUĆ DLA OPTIMA
- WZÓR DWUSTRONNY
- PRÓG ALUMINIOWY
- KOMPLET OKUĆ Z OCHRONĄ WKŁADKI
- SZYLDY DŁUGIE BERGEN THERMO PREMIUM, SZYLDY DZIELONE BERGEN THERMO PRIME, SZYLDY DZIELONE BLOK OPTIMA
- WKŁADKI W KLASIE 5, SYSTEM JEDNEGO KLUCZA DLA DRZWI THERMO PREMIUM I OPTIMA

## DOPLĄTY

WYSOKOŚĆ NIESTANDARDOWA (THERMO PRIME)	2150 - 2200 mm	<b>330 Zł</b>
DOSTĘPNE KOLORY: FRP, FDE, FDW, FKG, FKF	2250 - 2300 mm	<b>680 Zł</b>
	2350 - 2400 mm	<b>1100 Zł</b>
OŚCIEŻNICA ALUTHERM PREMIUM (DRZWI THERMO PREMIUM) / ALUTHERM (OPTIMA 60)	<b>880 Zł</b>	POCHWYT AMSTERDAM / MONTREAL 1500 mm, ZALECANY ELEKTROZACZEP <b>700 Zł</b>
ROZMIAR 100E	<b>350 Zł</b>	POCHWYT AMSTERDAM / MONTREAL 1000 mm, ZALECANY ELEKTROZACZEP <b>650 Zł</b>
SKRACANIE DRZWI NS5 (10, 20, 30, 40, 60, 80, 100 mm), NS6 (10, 20, 30, 40 mm)	<b>215 Zł</b>	POCHWYT Z PRZYCISKIEM AMSTERDAM / MONTREAL 1500 mm Z DOSTOSOWANIEM SKRZYDŁA, KONIECZNY ELEKTROZACZEP <b>1 465 Zł</b>
DRZWI DWUKOLOROWE	<b>400 Zł</b>	POCHWYT Z PRZYCISKIEM AMSTERDAM / MONTREAL 1000 mm Z DOSTOSOWANIEM SKRZYDŁA, KONIECZNY ELEKTROZACZEP <b>1 415 Zł</b>
WKŁADKI W KLASIE 6 W SYSTEMIE JEDNEGO KLUCZA	<b>150 Zł</b>	ELEKTROZACZEP Z FUNKCJĄ DZIEŃ / NOC <b>225 Zł</b>
OCHRONA GÓRNEGO SZYLDU (THERMO PREMIUM, OPTIMA)	<b>25 Zł</b>	SAMOZAMYKACZ UKRYTY (THERMO PREMIUM) <b>990 Zł</b>
KLAMKO - GAŁKA	<b>30 Zł</b>	KONTAKTRON <b>110 Zł</b>
		ZESTAW TEDEE <b>1550 Zł</b>

\* DOŚWIETLA ALUMINIOWE STAŁE STRONA (88 - 89), PEŁNA LISTA WYPOSAŻENIA STRONY (94 - 99)

## SZYBA



MATOWA



MIRA STAR (SZYBA LUSTRZANA)

## KOLORY DRZWI

ORZECH ALPEJSKI



FRR

MAHOŃ



FMA

ORZECH BRAZYLJSKI



FRB

JASNY ORZECH



FRP

ZŁOTY DĄB



FDE

WINCHESTER



FDW

DĄB TURNER



FDT

JASNY WENGE



FEJ

BIAŁY

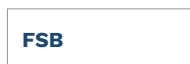

FSB

STALOWOSZARY



FKZ

ANTRACYT



FKG

CIEMNY ANTRACYT



FKF

CZARNY



FKC



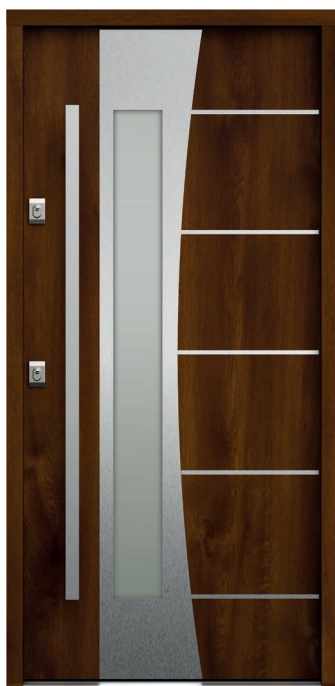

NS7 INNSBRUCK

### KONFIGURACJA DRZWI THERMO PRIME 75



NS5B HANOVER 5 B



STRONA WEWNĘTRZNA

#### OKUCIA

KLAMKA-KLAMKA



**THERMO PRIME**



**THERMO PREMIUM**



**OPTIMA**

KLAMKA-GAŁKA



**THERMO PREMIUM**

POCHWYT



AMSTERDAM

MONTREAL

KOLORY OKUĆ

ANODA PLATYNA



ANODA SREBRNA



ANODA CZARNA



### KOLORY DRZWI

ORZECH ALPEJSKI



MAHOŃ



ORZECH BRAZYLIIJSKI



JASNY ORZECH



ZŁOTY DĄB



WINCHESTER



DĄB TURNER



JASNY WENGE



BIAŁY

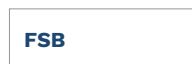

STALOWOSZARY



ANTRACYT



CIEMNY ANTRACYT



CZARNY





WOO PŁASKIE

ROZMIAR (THERMO PRIME, THERMO PREMIUM)	-	80	90N	90E	100E
ROZMIAR OPTIMA	80N	80	90N	90E	100E

MODEL	OPTIMA 50	OPTIMA 60	THERMO PREMIUM 60	THERMO PREMIUM 75	THERMO PRIME 75
WOO PŁASKIE	1 675 zł	1 995 zł	2 395 zł	2 795 zł	4 155 zł

## WYPOSAŻENIE STANDARDOWE RC2

- SKRZYDŁO SPEŁNIAJĄCE WARUNKI PROGRAMU CZYSTE POWIETRZE
- PRÓG ALUMINIOWY
- 4 PRZYLGI SKRZYDŁA THERMO PREMIUM I THERMO PRIME, 3 PRZYLGI SZKRYDŁA OPTIMA
- KOMPLET OKUĆ Z OCHRONĄ WKŁADKI
- THERMO PREMIUM OŚCIEŻNICA DUOTHERM / THERMO PRIME OŚCIEŻNICA ALUTHERM PRIME / OPTIMA 60 PERFOTHERM / OPTIMA 50 OŚCIEŻNICA STALOWA
- SZYLDY DŁUGIE BERGEN THERMO PREMIUM, SZYLDY DZIELONE BERGEN THERMO PRIME, SZYLDY DZIELONE BLOK OPTIMA
- ZAWIASY REGULOWANE 3D Z OSŁONKAMI W KOLORZE OKUĆ THERMO PREMIUM I THERMO PRIME, ZAWIAS 2D Z OSŁONKAMI W KOLORZE OKUĆ DLA OPTIMA
- WKŁADKI W KLASIE 5, SYSTEM JEDNEGO KLUCZA DLA DRZWI THERMO PREMIUM I OPTIMA

## DOPLĄTY

WYSOKOŚĆ NIESTANDARDOWA (THERMO PRIME)	2150 - 2200 mm	<b>330 ZŁ</b>	
DOSTĘPNE KOLORY: FRP, FDE, FDW, FKG, FKF	2250 - 2300 mm	<b>680 ZŁ</b>	
	2350 - 2400 mm	<b>1100 ZŁ</b>	
OŚCIEŻNICA ALUTHERM PREMIUM (DRZWI THERMO PREMIUM) / ALUTHERM (OPTIMA 60)	880 ZŁ	POCHWYT AMSTERDAM / MONTREAL 1500 mm	<b>700 ZŁ</b>
OŚCIEŻNICA PERFOTHERM DO OPTIMA 50	100 ZŁ	POCHWYT AMSTERDAM / MONTREAL 1000 mm	<b>650 ZŁ</b>
ROZMIAR 100E	350 ZŁ	POCHWYT Z PRZYCISKIEM AMSTERDAM / MONTREAL 1500 mm Z DOSTOSOWANIEM SKRZYDŁA	<b>1 465 ZŁ</b>
PAKIET RC3	340 ZŁ	POCHWYT Z PRZYCISKIEM AMSTERDAM / MONTREAL 1000 mm Z DOSTOSOWANIEM SKRZYDŁA	<b>1 415 ZŁ</b>
SKRACANIE DRZWI (10, 20, 30, 40, 60, 80, 100 mm)	215 ZŁ	ELEKTROZACZEP Z FUNKCJĄ DZIEŃI / NOC	<b>225 ZŁ</b>
DRZWI DWUKOLOROWE	400 ZŁ	SAMOZAMYKACZ UKRYTY (THERMO PREMIUM)	<b>990 ZŁ</b>
WKŁADKI W KLASIE 6 W SYSTEMIE JEDNEGO KLUCZA	150 ZŁ	KONTAKTRON	<b>110 ZŁ</b>
OCHRONA GÓRNEGO SZYLDU (THERMO PREMIUM, OPTIMA)	25 ZŁ	KLAMKO - GAŁKA	<b>30 ZŁ</b>
		ZESTAW TEDEE	<b>1550 ZŁ</b>

\* DOŚWIETLA ALUMINIOWE STAŁE STRONA (88 - 89), PEŁNA LISTA WYPOSAŻENIA STRONY (94 - 99)

## KOLORY DRZWI

ORZECH ALPEJSKI



MAHOŃ



ORZECH BRAZYLIJSKI



JASNY ORZECH



ZŁOTY DĄB



WINCHESTER



DĄB TURNER



JASNY WENGE



BIAŁY



STALOWOSZARY



ANTRACYT



CIEMNY ANTRACYT



CZARNY





WOO PŁASKIE



STRONA WEWNĘTRZNA

### KONFIGURACJA DRZWI THERMO PRIME 75



WOO PŁASKIE



STRONA WEWNĘTRZNA

#### OKUCIA

KLAMKA-KLAMKA



**THERMO PRIME**



**THERMO PREMIUM**



**OPTIMA**

KLAMKA-GAŁKA



**THERMO PREMIUM**

POCHWYT



AMSTERDAM

MONTREAL

KOLORY OKUĆ

ANODA PŁATYNA



ANODA SREBRNA



ANODA CZARNA



### KOLORY DRZWI

ORZECH ALPEJSKI



MAHOŃ



ORZECH BRAZYLIIJSKI



JASNY ORZECH



ZŁOTY DĄB



WINCHESTER



DĄB TURNER



JASNY WENGE



BIAŁY

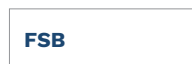

STALOWOSZARY



ANTRACYT



CIEMNY ANTRACYT



CZARNY





**SNU MILANO 4**



**SNUA MILANO 4A**

<b>ROZMIAR (MILANO 4, MILANO 4A)</b>	80N	80	90N	90E	100E
<b>ROZMIAR (MILANO 4B)</b>	80N	80	90N	90E	100E

MODEL	OPTIMA 50	OPTIMA 60
<b>SNU MILANO 4</b>	-	3 195 Zł
<b>SNUA MILANO 4A</b>	-	3 415 Zł
<b>SNUB MILANO 4B</b>	-	3 415 Zł

## WYPOSAŻENIE STANDARDOWE RC2

- SKRZYDŁO PRZESZKLONE SPEŁNIAJĄCE WARUNKI PROGRAMU CZYSTE POWIETRZE
- 3 PRZYLGI SZKRYDŁA
- OPTIMA 60 OŚCIEŻNICA PERFO THERM
- ZAWIASY 2D Z OSŁONKAMI W KOLORZE OKUĆ
- WZÓR DWUSTRONNY
- PRÓG ALUMINIOWY
- KOMPLET OKUĆ Z OCHRONĄ WKŁADKI
- SZYLDY DZIELONE BERGEN I BLOK
- WKŁADKI W KLASIE 5, SYSTEM JEDNEGO KLUCZA

## DOPLATY

OŚCIEŻNICA ALUTHERM OPTIMA	<b>880 ZŁ</b>	POCHWYT AMSTERDAM / MONTREAL 1500 mm, ZALECANY ELEKTROZACZEP	<b>700 ZŁ</b>
ROZMIAR 100E	<b>350 ZŁ</b>	POCHWYT AMSTERDAM / MONTREAL 1000 mm, ZALECANY ELEKTROZACZEP	<b>650 ZŁ</b>
SKRACANIE DRZWI (10, 20, 30, 40, 60, 80, 100 mm)	<b>215 ZŁ</b>	POCHWYT Z PRZYCISKIEM AMSTERDAM / MONTREAL 1500 mm Z DOSTOSOWANIEM SKRZYDŁA, KONIECZNY ELEKTROZACZEP	<b>1 465 ZŁ</b>
DRZWI DWUKOLOROWE	<b>400 ZŁ</b>	POCHWYT Z PRZYCISKIEM AMSTERDAM / MONTREAL 1000 mm Z DOSTOSOWANIEM SKRZYDŁA, KONIECZNY ELEKTROZACZEP	<b>1 415 ZŁ</b>
WKŁADKI W KLASIE 6 W SYSTEMIE JEDNEGO KLUCZA	<b>150 ZŁ</b>	ELEKTROZACZEP Z FUNKCJĄ DZIEŃ / NOC	<b>225 ZŁ</b>
OCHRONA GÓRNEGO SZYLDU	<b>25 ZŁ</b>	KONTAKTRON	<b>110 ZŁ</b>
KLAMKO - GAŁKA	<b>30 ZŁ</b>	ZESTAW TEDEE	<b>1550 ZŁ</b>

\* DOŚWIETLA ALUMINIOWE STAŁE STRONA (88 - 89), PEŁNA LISTA WYPOSAŻENIA STRONY (94 - 99)

## SZYBA



**MATOWA**



**MATOWA  
PASKI PRZEZIERNE**



**GRAFIT**



**MIRA STAR (SZYBA LUSTRZANA)**

## KOLORY DRZWI

**ORZECH ALPEJSKI**



**FRR**

**MAHOŃ**



**FMA**

**ORZECH BRAZYLJSKI**



**FRB**

**JASNY ORZECH**



**FRP**

**ZŁOTY DĄB**



**FDE**

**WINCHESTER**



**FDW**

**DĄB TURNER**



**FDT**

**JASNY WENGE**



**FEJ**

**BIAŁY**



**FSB**

**STALOWOSZARY**



**FKZ**

**ANTRACYT**



**FKG**

**CIEMNY ANTRACYT**



**FKF**

**CZARNY**



**FKC**





SNUB MILANO 4B

### OKUCIA

#### KLAMKA-KLAMKA



#### KLAMKA-GAŁKA



#### POCHWYT



□ AMSTERDAM

○ MONTREAL

### KOLORY OKUĆ

#### ANODA PLATYNA



#### ANODA SREBRNA



#### ANODA CZARNA



### KOLORY DRZWI

#### ORZECH ALPEJSKI



#### MAHOŃ



#### ORZECH BRAZYLIJSKI



#### JASNY ORZECH



#### ZŁOTY DĄB



#### WINCHESTER



#### DĄB TURNER



#### JASNY WENGE



#### BIAŁY



#### STALOWOSZARY



#### ANTRACYT



#### CIEMNY ANTRACYT



#### CZARNY





NT1 TURYN 1

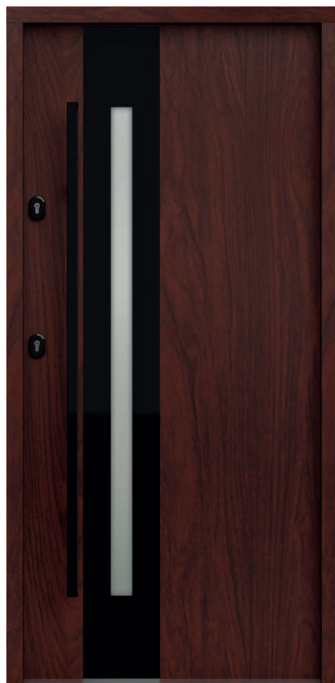

NT1B TURYN 1B

## KOLORY DRZWI

ORZECH ALPEJSKI



FRR

MAHOŃ



FMA

ORZECH BRAZYLIJSKI



FRB

JASNY ORZECH



FRP

ZŁOTY DĄB



FDE

WINCHESTER



FDW

DĄB TURNER



FDT

JASNY WENGE



FEJ

BIAŁY



FSB

STALOWOSZARY



FKZ

ANTRACYT



FKG

CIEMNY ANTRACYT



FKF

CZARNY



FKC

## ROZMIAR

ROZMIAR	80N	80	90N	90E	100E
---------	-----	----	-----	-----	------

## MODEL

MODEL	OPTIMA 50	OPTIMA 60
NT1 TURYN 1	-	3 195 Zł
NT1B TURYN 1B	-	3 195 Zł
NT2 TURYN 2	-	3 195 Zł
NT2B TURYN 2B	-	3 195 Zł

## WYPOSAŻENIE STANDARDOWE RC2

- SKRZYDŁO PRZESZKLONE SPEŁNIAJĄCE WARUNKI PROGRAMU CZYSTE POWIETRZE
- 3 PRZYLGI SZKRYDŁA
- OPTIMA 60 OŚCIEŻNICA PERFOTHERM
- ZAWIASY 2D Z OSŁONKAMI W KOLORZE OKUĆ
- WZÓR DWUSTRONNY
- PRÓG ALUMINIOWY
- KOMPLET OKUĆ Z OCHRONĄ WKŁADKI
- SZYLDY DZIELONE BERGEN I BLOK
- WKŁADKI W KLASIE 5, SYSTEM JEDNEGO KLUCZA

## DOPLATY

OŚCIEŻNICA ALUTHERM OPTIMA	<b>880 ZŁ</b>	POCHWYT AMSTERDAM / MONTREAL 1500 mm, ZALECANY ELEKTROZACZEP	<b>700 ZŁ</b>
ROZMIAR 100E	<b>350 ZŁ</b>	POCHWYT AMSTERDAM / MONTREAL 1000 mm, ZALECANY ELEKTROZACZEP	<b>650 ZŁ</b>
DRZWI DWUKOLOROWE	<b>400 ZŁ</b>	POCHWYT Z PRZYCISKIEM AMSTERDAM / MONTREAL 1500 mm Z DOSTOSOWANIEM SKRZYDŁA, KONIECZNY ELEKTROZACZEP	<b>1 465 ZŁ</b>
WKŁADKI W KLASIE 6 W SYSTEMIE JEDNEGO KLUCZA	<b>150 ZŁ</b>	POCHWYT Z PRZYCISKIEM AMSTERDAM / MONTREAL 1000 mm Z DOSTOSOWANIEM SKRZYDŁA, KONIECZNY ELEKTROZACZEP	<b>1415 ZŁ</b>
OCHRONA GÓRNEGO SZYLDU	<b>25 ZŁ</b>	ELEKTROZACZEP Z FUNKCJĄ DZIEŃ / NOC	<b>225 ZŁ</b>
KLAMKO - GAŁKA	<b>30 ZŁ</b>	KONTAKTRON	<b>110 ZŁ</b>
		ZESTAW TEDEE	<b>1550 ZŁ</b>

\* DOŚWIETLA ALUMINIOWE STAŁE STRONA (88 - 89), PEŁNA LISTA WYPOSAŻENIA STRONY (94 - 99)

## SZYBA



MATOWA

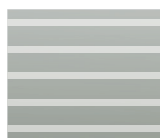

MATOWA  
PASKI PRZEZIERNE



GRAFIT





NT2 TURYN 2



NT2B TURYN 2B

### KOLORY DRZWI

ORZECH ALPEJSKI



MAHOŃ



ORZECH BRAZYLIIJSKI



JASNY ORZECH



ZŁOTY DĄB



WINCHESTER



DĄB TURNER



JASNY WENGE



BIAŁY

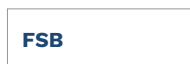

STALOWOSZARY



ANTRACYT



CIEMNY ANTRACYT



CZARNY



### OKUCIA

KLAMKA-KLAMKA



KLAMKA-GAŁKA



POCHWYT



□ AMSTERDAM

○ MONTREAL

KOLORY OKUĆ

ANODA PLATYNA



ANODA SREBRNA



ANODA CZARNA



# TEMPO BERGAMO / NICEA / BERLIN



SOJ BERGAMO 2



SJ9 NICEA 9

## KOLORY DRZWI

ORZECH ALPEJSKI



FRR

MAHOŃ



FMA

ORZECH BRAZYLJSKI



FRB

JASNY ORZECH



FRP

ZŁOTY DĄB



FDE

WINCHESTER



FDW

DĄB TURNER



FDT

JASNY WENGE



FEJ

BIAŁY

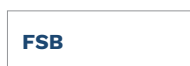

FSB

STALOWOSZARY



FKZ

ANTRACYT



FKG

CIEMNY ANTRACYT



FKF

CZARNY



FKC

## ROZMIAR

ROZMIAR	80N	80	90N	90E	100E
---------	-----	----	-----	-----	------

## MODEL

MODEL	OPTIMA 50	OPTIMA 60
SOJ BERGAMO 2	-	3 415 Zł
SJ9 NICEA 9	-	3 195 Zł
SBE BERLIN	-	3 415 Zł

## WYPOSAŻENIE STANDARDOWE RC2

- SKRZYDŁO PRZESZKLONE SPEŁNIAJĄCE WARUNKI PROGRAMU CZYSTE POWIETRZE
- 3 PRZYLGI SKRZYDŁA
- OPTIMA 60 OŚCIEŻNICA PERFOTHERM
- ZAWIASY 2D Z OSŁONKAMI W KOLORZE OKUĆ
- WZÓR DWUSTRONNY
- PRÓG ALUMINIOWY
- KOMPLET OKUĆ Z OCHRONĄ WKŁADKI
- SZYLDY DZIELONE BERGEN I BLOK
- WKŁADKI W KLASIE 5, SYSTEM JEDNEGO KLUCZA

## DOPLĄTY

OŚCIEŻNICA ALUTHERM OPTIMA	880 Zł	POCHWYT AMSTERDAM / MONTREAL 1500 mm, ZALECANY ELEKTROZACZEP	700 Zł
ROZMIAR 100E	350 Zł	POCHWYT AMSTERDAM / MONTREAL 1000 mm, ZALECANY ELEKTROZACZEP	650 Zł
SKRACANIE DRZWI SJ9 (10, 20, 30, 40 mm) SBE (10, 20, 30, 40, 60, 80, 100 mm)	215 Zł	POCHWYT Z PRZYCISKIEM AMSTERDAM / MONTREAL 1500 mm Z DOSTOSOWANIEM SKRZYDŁA, KONIECZNY ELEKTROZACZEP	1 465 Zł
DRZWI DWUKOLOROWE	400 Zł	POCHWYT Z PRZYCISKIEM AMSTERDAM / MONTREAL 1000 mm Z DOSTOSOWANIEM SKRZYDŁA, KONIECZNY ELEKTROZACZEP	1 415 Zł
WKŁADKI W KLASIE 6 W SYSTEMIE JEDNEGO KLUCZA	150 Zł	ELEKTROZACZEP Z FUNKCJĄ DZIEŃ / NOC	225 Zł
OCHRONA GÓRNEGO SZYLDU	25 Zł	KONTAKTRON	110 Zł
KLAMKO - GAŁKA	30 Zł	ZESTAW TEDEE	1550 Zł

\* DOŚWIETLA ALUMINIOWE STAŁE STRONA (88 - 89), PEŁNA LISTA WYPOSAŻENIA STRONY (94 - 99)

## SZYBA (BERGAMO / NICEA)



MATOWA

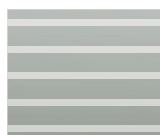

MATOWA PASKI PRZEZIERNE



MIRA STAR (SZYBA LUSTRZANA)





SBE BERLIN

### SZYBA (BERLIN)



MATOWA



REFLEKS BRĄZ

### KOLORY DRZWI

ORZECH ALPEJSKI



FRR

MAHOŃ



FMA

ORZECH BRAZYLIIJSKI



FRB

JASNY ORZECH



FRP

ZŁOTY DĄB



FDE

WINCHESTER



FDW

DĄB TURNER



FDT

JASNY WENGE



FEJ

BIAŁY



FSB

STALOWOSZARY



FKZ

ANTRACYT



FKG

CIEMNY ANTRACYT



FKF

CZARNY



FKC

### OKUCIA

KLAMKA-KLAMKA



KLAMKA-GAŁKA



POCHWYT



□ AMSTERDAM

○ MONTREAL

KOLORY OKUĆ

ANODA PLATYNA



ANODA SREBRNA



ANODA CZARNA





**ST4 UPPSALA 1**  
(tłoczenie bez insertów)



**ST4A UPPSALA 1A** (inserty inox)

## ROZMIAR

80N	80	90N	90E	100E
-----	----	-----	-----	------

## MODEL

OPTIMA 50

OPTIMA 60

<b>ST4 UPPSALA 1</b>	1 925 Zł	2 245 Zł
<b>ST4A UPPSALA 1A</b>	2 275 Zł	2 595 Zł
<b>ST5 UPPSALA 2</b>	1 925 Zł	2 245 Zł
<b>ST5A UPPSALA 2A</b>	2 275 Zł	2 595 Zł

## WYPOSAŻENIE STANDARDOWE RC2

- SKRZYDŁO SPEŁNIAJĄCE WARUNKI PROGRAMU CZYSTE POWIETRZE
- 3 PRZYLGI SZKRZYDŁA
- OPTIMA 50 OŚCIEŻNICA STALOWA, OPTIMA 60 OŚCIEŻNICA PERFOTHERM
- ZAWIASY 2D Z OSŁONKAMI W KOLORZE OKUĆ
- WZÓR DWUSTRONNY
- PRÓG ALUMINIOWY
- KOMPLET OKUĆ Z OCHRONĄ WKŁADKI
- SZYLDY DZIELONE BERGEN I BLOK
- WKŁADKI W KLASIE 5, SYSTEM JEDNEGO KLUCZA

## DOPLĄTY

OŚCIEŻNICA ALUTHERM OPTIMA (DRZWI OPTIMA 60)	<b>880 Zł</b>	POCHWYT AMSTERDAM / MONTREAL 1500 mm, ZALECANY ELEKTROZACZEP	<b>700 Zł</b>
OŚCIEŻNICA STALOWA PERFOTHERM OPTIMA 50	<b>100 Zł</b>	POCHWYT AMSTERDAM / MONTREAL 1000 mm, ZALECANY ELEKTROZACZEP	<b>650 Zł</b>
ROZMIAR 100E	<b>350 Zł</b>	POCHWYT Z PRZYCISKIEM AMSTERDAM / MONTREAL 1500 mm Z DOSTOSOWANIEM SKRZYDŁA, KONIECZNY ELEKTROZACZEP	<b>1 465 Zł</b>
PAKIET RC3	<b>340 Zł</b>	POCHWYT Z PRZYCISKIEM AMSTERDAM / MONTREAL 1000 mm Z DOSTOSOWANIEM SKRZYDŁA, KONIECZNY ELEKTROZACZEP	<b>1 415 Zł</b>
DRZWI DWUKOLOROWE	<b>400 Zł</b>	ELEKTROZACZEP Z FUNKCJĄ DZIEŃ / NOC	<b>225 Zł</b>
WKŁADKI W KLASIE 6 W SYSTEMIE JEDNEGO KLUCZA	<b>150 Zł</b>	KONTAKTRON	<b>110 Zł</b>
OCHRONA GÓRNEGO SZYLDU	<b>25 Zł</b>	ZESTAW TEDEE	<b>1550 Zł</b>
KLAMKO - GAŁKA	<b>30 Zł</b>		

\* DOŚWIETLA ALUMINIOWE STAŁE STRONA (88 - 89), PEŁNA LISTA WYPOSAŻENIA STRONY (94 - 99)

## KOLORY DRZWI

ORZECH ALPEJSKI

MAHOŃ

ORZECH BRAZYLIJSKI

JASNY ORZECH

ZŁOTY DĄB

WINCHESTER

DĄB TURNER

FRR

FMA

FRB

FRP

FDE

FDW

FDT

JASNY WENGE

BIAŁY

STALOWOSZARY

ANTRACYT

CIEMNY ANTRACYT

CZARNY

FEJ

FSB

FKZ

FKG

FKF

FKC



**ST5 UPPSALA 2**  
(tłoczenie bez insertów)



**ST5A UPPSALA 2A** (inserty inox)

### OKUCIA

#### KLAMKA-KLAMKA



#### KLAMKA-GAŁKA



#### POCHWYT

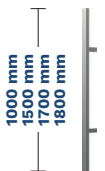

□ AMSTERDAM

○ MONTREAL

### KOLORY OKUĆ

#### ANODA PLATYNA



#### ANODA SREBRNA



#### ANODA CZARNA



### KOLORY DRZWI

#### ORZECH ALPEJSKI



#### MAHOŃ



#### ORZECH BRAZYLIJSKI



#### JASNY ORZECH



#### ZŁOTY DĄB



#### WINCHESTER



#### DĄB TURNER



#### JASNY WENGE



#### BIAŁY



#### STALOWOSZARY



#### ANTRACYT



#### CIEMNY ANTRACYT



#### CZARNY





**TML TOKIO 1**  
(tłoczenie bez insertów)



**TMLA TOKIO 1A (inserty inox)**

**KOLORY DRZWI**

**ORZECH ALPEJSKI**



**MAHOŃ**



**ORZECH BRAZYLJSKI**



**JASNY ORZECH**



**ZŁOTY DĄB**



**WINCHESTER**



**DĄB TURNER**



**JASNY WENGE**



**BIAŁY**



**STALOWOSZARY**



**ANTRACYT**



**CIEMNY ANTRACYT**



**CZARNY**



ROZMIAR	80N	80	90N	90E	100E
---------	-----	----	-----	-----	------

MODEL	OPTIMA 50	OPTIMA 60
<b>TML TOKIO 1</b>	1 925 Zł	2 245 Zł
<b>TMLA TOKIO 1A</b>	2 275 Zł	2 595 Zł
<b>TMM TOKIO 2</b>	1 925 Zł	2 245 Zł
<b>TMMA TOKIO 2A</b>	2 275 Zł	2 595 Zł

**WYPOSAŻENIE STANDARDOWE RC2**

- SKRZYDŁO SPEŁNIAJĄCE WARUNKI PROGRAMU CZYSTE POWIETRZE
- 3 PRZYLGI SZKRZYDŁA
- OPTIMA 50 OŚCIEŻNICA STALOWA, OPTIMA 60 OŚCIEŻNICA PERFOTHERM
- ZAWIASY 2D Z OSŁONKAMI W KOLORZE OKUĆ
- WZÓR DWUSTRONNY
- PRÓG ALUMINIOWY
- KOMPLET OKUĆ Z OCHRONĄ WKŁADKI
- SZYLDY DZIELONE BERGEN I BLOK
- WKŁADKI W KLASIE 5, SYSTEM JEDNEGO KLUCZA

**DOPLĄTY**

OŚCIEŻNICA ALUTHERM OPTIMA (DRZWI OPTIMA 60)	<b>880 ZŁ</b>	POCHWYT AMSTERDAM / MONTREAL 1500 mm, ZALECANY ELEKTROZACZEP	<b>700 ZŁ</b>
OŚCIEŻNICA STALOWA PERFOTHERM OPTIMA 50	<b>100 ZŁ</b>	POCHWYT AMSTERDAM / MONTREAL 1000 mm, ZALECANY ELEKTROZACZEP	<b>650 ZŁ</b>
ROZMIAR 100E	<b>350 ZŁ</b>	POCHWYT Z PRZYCISKIEM AMSTERDAM / MONTREAL 1500 mm Z DOSTOSOWANIEM SKRZYDŁA, KONIECZNY ELEKTROZACZEP	<b>1 465 ZŁ</b>
PAKIET RC3	<b>340 ZŁ</b>	POCHWYT Z PRZYCISKIEM AMSTERDAM / MONTREAL 1000 mm Z DOSTOSOWANIEM SKRZYDŁA, KONIECZNY ELEKTROZACZEP	<b>1 415 ZŁ</b>
DRZWI DWUKOLOROWE	<b>400 ZŁ</b>	ELEKTROZACZEP Z FUNKCJĄ DZIEŃ / NOC	<b>225 ZŁ</b>
WKŁADKI W KLASIE 6 W SYSTEMIE JEDNEGO KLUCZA	<b>150 ZŁ</b>	KONTAKTRON	<b>110 ZŁ</b>
OCHRONA GÓRNEGO SZYLDU	<b>25 ZŁ</b>	ZESTAW TEDEE	<b>1550 ZŁ</b>
KLAMKO - GAŁKA	<b>30 ZŁ</b>		

\* DOŚWIETLA ALUMINIOWE STAŁE STRONA (88 - 89), PEŁNA LISTA WYPOSAŻENIA STRONY (94 - 99)





**TMM TOKIO 2**  
(tłoczenie bez insertów)



**TMM TOKIO 2A** (inserty inox)

### OKUCIA

#### KLAMKA-KLAMKA



#### KLAMKA-GAŁKA



#### POCHWYT



□ AMSTERDAM

○ MONTREAL

### KOLORY OKUĆ

#### ANODA PLATYNA



#### ANODA SREBRNA



#### ANODA CZARNA



### KOLORY DRZWI

#### ORZECH ALPEJSKI



#### MAHOŃ



#### ORZECH BRAZYLIIJSKI



#### JASNY ORZECH



#### ZŁOTY DĄB



#### WINCHESTER



#### DĄB TURNER



#### JASNY WENGE



#### BIAŁY



#### STALOWOSZARY



#### ANTRACYT



#### CIEMNY ANTRACYT



#### CZARNY



# TEMPO RYGA / LUND / ASPEN



ST8 RYGA



ST9 LUND

## KOLORY DRZWI

ORZECH ALPEJSKI



MAHOŃ



ORZECH BRAZYLIJSKI



JASNY ORZECH



ZŁOTY DĄB



WINCHESTER



DĄB TURNER



JASNY WENGE



BIAŁY



STALOWOSZARY



ANTRACYT



CIEMNY ANTRACYT



CZARNY



## ROZMIAR

	80N	80	90N	90E	100E
--	-----	----	-----	-----	------

## MODEL

	OPTIMA 50	OPTIMA 60
ST8 RYGA	2 275 Zł	2 595 Zł
ST9 LUND	2 275 Zł	2 595 Zł
WBA ASPEN 1	1 925 Zł	2 245 Zł
TN7 ASPEN 2	2 275 Zł	2 595 Zł
TN7B ASPEN 2B	2 275 Zł	2 595 Zł

## WYPOSAŻENIE STANDARDOWE RC2

- SKRZYDŁO SPEŁNIAJĄCE WARUNKI PROGRAMU CZYSTE POWIETRZE
- 3 PRZYLGI SZKRZYDŁA
- OPTIMA 50 OŚCIEŻNICA STALOWA, OPTIMA 60 OŚCIEŻNICA PERFOTHERM
- ZAWIASY 2D Z OSŁONKAMI W KOLORZE OKUĆ
- WZÓR DWUSTRONNY
- PRÓG ALUMINIOWY
- KOMPLET OKUĆ Z OCHRONĄ WKŁADKI
- SZYLDY DZIELONE BERGEN I BLOK
- WKŁADKI W KLASIE 5, SYSTEM JEDNEGO KLUCZA

## DOPLĄTY

OŚCIEŻNICA ALUTHERM OPTIMA (DRZWI OPTIMA 60)	880 Zł	POCHWYT AMSTERDAM / MONTREAL 1500 mm, ZALECANY ELEKTROZACZEP	700 Zł
OŚCIEŻNICA STALOWA PERFOTHERM OPTIMA 50	100 Zł	POCHWYT AMSTERDAM / MONTREAL 1000 mm, ZALECANY ELEKTROZACZEP	650 Zł
ROZMIAR 100E	350 Zł	POCHWYT Z PRZYCISKIEM AMSTERDAM / MONTREAL 1500 mm Z DOSTOSOWANIEM SKRZYDŁA, KONIECZNY ELEKTROZACZEP	1 465 Zł
PAKIET RC3	340 Zł	POCHWYT Z PRZYCISKIEM AMSTERDAM / MONTREAL 1000 mm Z DOSTOSOWANIEM SKRZYDŁA, KONIECZNY ELEKTROZACZEP	1 415 Zł
SKRACANIE DRZWI WBA, TN7, TN7B (10, 20, 30, 40, 60, 80, 100 mm)	215 Zł	ELEKTROZACZEP Z FUNKCJĄ DZIEŃ / NOC	225 Zł
DRZWI DWUKOLOROWE	400 Zł	KONTAKTRON	110 Zł
WKŁADKI W KLASIE 6 W SYSTEMIE JEDNEGO KLUCZA	150 Zł	ZESTAW TEDEE	1550 Zł
OCHRONA GÓRNEGO SZYLDU	25 Zł		
KLAMKO - GAŁKA	30 Zł		

\* DOŚWIETLA ALUMINIOWE STAŁE STRONA (88 - 89), PEŁNA LISTA WYPOSAŻENIA STRONY (94 - 99)



WBA ASPEN 1



TN7 ASPEN 2



TN7B ASPEN 2B

### OKUCIA

#### KLAMKA-KLAMKA

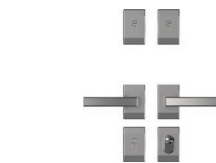

#### KLAMKA-GAŁKA



#### POCHWYT



□ AMSTERDAM

○ MONTREAL

#### KOLORY OKUĆ

##### ANODA PLATYNA



##### ANODA SREBRNA



##### ANODA CZARNA



#### KOLORY DRZWI

##### ORZECH ALPEJSKI



##### MAHOŃ



##### ORZECH BRAZYLIJSKI

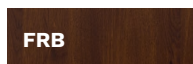

##### JASNY ORZECH



##### ZŁOTY DĄB



##### WINCHESTER



##### DĄB TURNER



##### JASNY WENGE



##### BIAŁY



##### STALOWOSZARY



##### ANTRACYT



##### CIEMNY ANTRACYT



##### CZARNY





SR3 TROMSO



SR4 TROMSO 1

ROZMIAR	80N	80	90N	90E	100E
---------	-----	----	-----	-----	------

MODEL	OPTIMA 50	OPTIMA 60
SR3 TROMSO	1 925 Zł	2 245 Zł
SR4 TROMSO 1	1 925 Zł	2 245 Zł
SR5 TROMSO 2	1 925 Zł	2 245 Zł

## WYPOSAŻENIE STANDARDOWE RC2

- SKRZYDŁO SPEŁNIAJĄCE WARUNKI PROGRAMU CZYSTE POWIETRZE
- 3 PRZYLGI SKRZYDŁA
- OPTIMA 50 OŚCIEŻNICA STALOWA, OPTIMA 60 OŚCIEŻNICA PERFOTHERM
- ZAWIASY 2D Z OSŁONKAMI W KOLORZE OKUCĆ
- WZÓR DWUSTRONNY
- PRÓG ALUMINIOWY
- KOMPLET OKUCĆ Z OCHRONĄ WKŁADKI
- SZYLDY DZIELONE BERGEN I BLOK
- WKŁADKI W KLASIE 5, SYSTEM JEDNEGO KLUCZA

## DOPLĄTY

OŚCIEŻNICA ALUTHERM OPTIMA (DRZWI OPTIMA 60)	<b>880 ZŁ</b>	POCHWYT AMSTERDAM / MONTREAL 1500 mm, ZALECANY ELEKTROZACZEP	<b>700 ZŁ</b>
OŚCIEŻNICA STALOWA PERFOTHERM OPTIMA 50	<b>100 ZŁ</b>	POCHWYT AMSTERDAM / MONTREAL 1000 mm, ZALECANY ELEKTROZACZEP	<b>650 ZŁ</b>
ROZMIAR 100E	<b>350 ZŁ</b>	POCHWYT Z PRZYCISKIEM AMSTERDAM / MONTREAL 1500 mm Z DOSTOSOWANIEM SKRZYDŁA, KONIECZNY ELEKTROZACZEP	<b>1 465 ZŁ</b>
PAKIET RC3	<b>340 ZŁ</b>	POCHWYT Z PRZYCISKIEM AMSTERDAM / MONTREAL 1000 mm Z DOSTOSOWANIEM SKRZYDŁA, KONIECZNY ELEKTROZACZEP	<b>1 415 ZŁ</b>
SKRACANIE DRZWI SR4 (10, 20, 30, 40 mm)	<b>215 ZŁ</b>	ELEKTROZACZEP Z FUNKCJĄ DZIEŃ / NOC	<b>225 ZŁ</b>
DRZWI DWUKOLOROWE	<b>400 ZŁ</b>	KONTAKTRON	<b>110 ZŁ</b>
WKŁADKI W KLASIE 6 W SYSTEMIE JEDNEGO KLUCZA	<b>150 ZŁ</b>	ZESTAW TEDEE	<b>1550 ZŁ</b>
OCHRONA GÓRNEGO SZYLDU	<b>25 ZŁ</b>		
KLAMKO - GAŁKA	<b>30 ZŁ</b>		

\* DOŚWIETLA ALUMINIOWE STAŁE STRONA (88 - 89), PEŁNA LISTA WYPOSAŻENIA STRONY (94 - 99)

## KOLORY DRZWI

ORZECH ALPEJSKI



FRR

MAHOŃ



FMA

ORZECH BRAZYLIJSKI



FRB

JASNY ORZECH



FRP

ZŁOTY DĄB



FDE

WINCHESTER



FDW

DĄB TURNER



FDT

JASNY WENGE



FEJ

BIAŁY



FSB

STALOWOSZARY



FKZ

ANTRACYT



FKG

CIEMNY ANTRACYT



FKF

CZARNY



FKC





SR5 TROMSO 2

## OKUCIA

### KLAMKA-KLAMKA

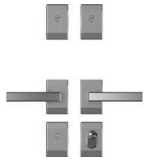

### KLAMKA-GAŁKA



### POCHWYT

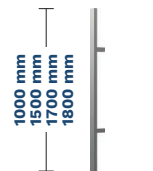

□ AMSTERDAM

○ MONTREAL

## KOLORY OKUĆ

### ANODA PLATYNA



### ANODA SREBRNA



### ANODA CZARNA



## KOLORY DRZWI

### ORZECH ALPEJSKI



### MAHOŃ



### ORZECH BRAZYLIJSKI



### JASNY ORZECH



### ZŁOTY DĄB



### WINCHESTER



### DĄB TURNER



### JASNY WENGE



### BIAŁY



### STALOWOSZARY



### ANTRACYT



### CIEMNY ANTRACYT



### CZARNY



# CLASSIC MODENA / RAVENA

# GERDA®



W76 MODENA



W77 MODENA 2

## ROZMIAR

80

90N

90E

## MODEL

OPTIMA 50

OPTIMA 60

W76 MODENA

-

2 845 Zł

W77 MODENA 2

-

2 845 Zł

W78 MODENA 3

-

2 845 Zł

WDR RAVENA

1 975 Zł

2 295 Zł

## WYPOSAŻENIE STANDARDOWE RC2

- SKRZYDŁO PRZESZKLONE SPEŁNIAJĄCE WARUNKI PROGRAMU CZYSTE POWIETRZE
- 3 PRZYLGI SZKRYDŁA
- OPTIMA 50 OŚCIEŻNICA STALOWA, OPTIMA 60 OŚCIEŻNICA PERFOTHERM
- ZAWIAS 2D Z OSŁONKAMI W KOLORZE OKUĆ
- WZÓR DWUSTRONNY
- PRÓG ALUMINIOWY
- KOMPLET OKUĆ Z OCHRONĄ WKŁADKI
- SZYLDY DZIELONE BERGEN I BLOK
- WKŁADKI W KLASIE 5, SYSTEM JEDNEGO KLUCZA
- GŁĘBOKIE TŁOCZENIE

## DOPLĄTY

OŚCIEŻNICA ALUTHERM OPTIMA (DRZWI OPTIMA 60)

880 Zł

ELEKTROZACZEP Z FUNKCJĄ DZIEŃ / NOC

225 Zł

OŚCIEŻNICA STALOWA PERFOTHERM OPTIMA 50

100 Zł

KONTAKTRON

110 Zł

PAKIET RC3 (OPTIMA 60 WZÓR WDR)

340 Zł

ZESTAW TEDEE

1550 Zł

SKRACANIE DRZWI (10, 20, 30, 40, 60, 80, 100 mm)

215 Zł

DRZWI DWUKOLOROWE

400 Zł

WKŁADKI W KLASIE 6 W SYSTEMIE JEDNEGO KLUCZA

150 Zł

OCHRONA GÓRNEGO SZYLDU

25 Zł

KLAMKO - GAŁKA

30 Zł

\* DOŚWIETLA ALUMINIOWE STAŁE STRONA (88 - 89), PEŁNA LISTA WYPOSAŻENIA STRONY (94 - 99)

## SZYBA



MATOWA



REFLEKS BRĄZ



MIRA STAR (SZYBA LUSTRZANA)

## KOLORY DRZWI

ORZECH ALPEJSKI

FRR

MAHOŃ

FMA

ORZECH BRAZyliJSKI JASNY ORZECH

FRB

FRP

ZŁOTY DĄB

FDE

WINCHESTER

FDW

BIAŁY

FSB

STALOWOSZARY

FKZ

ANTRACYT

FKG

CIEMNY ANTRACYT

FKF



**W78 MODENA 3**



**WDR RAVENA**

## OKUCIA KLAMKA-KLAMKA



## KLAMKA-GAŁKA



## KOLORY OKUĆ

### ANODA PLATYNA



### ANODA SREBRNA



### ANODA CZARNA



## KOLORY DRZWI

### ORZECH ALPEJSKI



### MAHOŃ



### ORZECH BRAZYLIJSKI



### JASNY ORZECH



### ZŁOTY DĄB



### WINCHESTER



### BIAŁY



### STALOWOSZARY



### ANTRACYT



### CIEMNY ANTRACYT





WJ1 NICEA 5

ROZMIAR	80	90N	90E
---------	----	-----	-----

MODEL	OPTIMA 50	OPTIMA 60
WJ1 NICEA 5	-	3 095 ZŁ
W23 OLYMPIA	-	2 845 ZŁ

## WYPOSAŻENIE STANDARDOWE RC2

- SKRZYDŁO PRZESZKLONE SPEŁNIAJĄCE WARUNKI PROGRAMU CZYSTE POWIETRZE
- 3 PRZYLGI SZKRZYDŁA
- OPTIMA 60 OŚCIEŻNICA PERFOTHERM
- ZAWIAS 2D Z OSŁONKAMI W KOLORZE OKUĆ
- WZÓR DWUSTRONNY
- PRÓG ALUMINIOWY
- KOMPLET OKUĆ Z OCHRONĄ WKŁADKI
- SZYLDY DZIELONE BERGEN I BLOK
- WKŁADKI W KLASIE 5, SYSTEM JEDNEGO KLUCZA
- GŁĘBOKIE TŁOCZENIE

## DOPLĄTY

OŚCIEŻNICA ALUTHERM OPTIMA (DRZWI OPTIMA 60)	880 ZŁ	ELEKTROZACZEP Z FUNKCJĄ DZIEŃ / NOC	225 ZŁ
OŚCIEŻNICA STALOWA PERFOTHERM OPTIMA 50	100 ZŁ	KONTAKTRON	110 ZŁ
ROZMIAR 100E (WZÓR W23)	350 ZŁ	ZESTAW TEDEE	1550 ZŁ
SKRACANIE DRZWI (10, 20, 30, 40, 60, 80, 100 mm)	215 ZŁ		
DRZWI DWUKOLOROWE	400 ZŁ		
WKŁADKI W KLASIE 6 W SYSTEMIE JEDNEGO KLUCZA	150 ZŁ		
OCHRONA GÓRNEGO SZYLDU	25 ZŁ		
KLAMKO - GAŁKA	30 ZŁ		

\* DOŚWIETLA ALUMINIOWE STAŁE STRONA (88 - 89), PEŁNA LISTA WYPOSAŻENIA STRONY (94 - 99)

## SZYBA



MATOWA



GRAFIT



MIRA STAR (SZYBA LUSTRZANA)

## KOLORY DRZWI

### ORZECH ALPEJSKI



### MAHOŃ



### ORZECH BRAZyliJSKI JASNY ORZECH



### ZŁOTY DĄB



### WINCHESTER



### BIAŁY



### STALOWOSZARY



### ANTRACYT



### CIEMNY ANTRACYT







**W23 OLYMPIA**

## OKUCIA KLAMKA-KLAMKA



## KLAMKA-GAŁKA



## KOLORY OKUĆ

### ANODA PLATYNA



### ANODA SREBRNA



### ANODA CZARNA



## KOLORY DRZWI

### ORZECH ALPEJSKI



### MAHOŃ



### ORZECH BRAZYLIJSKI JASNY ORZECH



### ZŁOTY DĄB



### WINCHESTER



### BIAŁY



### STALOWOSZARY



### ANTRACYT



### CIEMNY ANTRACYT





**W91 WERONA**



**W94 WERONA 1**

## ROZMIAR

80	90N	90E
----	-----	-----

## MODEL

	OPTIMA 50	OPTIMA 60
<b>W91 WERONA</b>	1 975 Zł	2 295 Zł
<b>W94 WERONA 1</b>	-	2 595 Zł
<b>W93 WERONA 3</b>	-	2 845 Zł
<b>W6A WERONA 4</b>	-	2 845 Zł
<b>WQA WERONA 5</b>	-	2 845 Zł

## WYPOSAŻENIE STANDARDOWE RC2

- SKRZYDŁO PRZESZKLONE SPEŁNIAJĄCE WARUNKI PROGRAMU CZYSTE POWIETRZE
- 3 PRZYLGI SZKRZYDŁA
- OPTIMA 50 OŚCIEŻNICA STALOWA, OPTIMA 60 OŚCIEŻNICA PERFOTHERM
- ZAWIAS 2D Z OSŁONKAMI W KOLORZE OKUĆ
- WZÓR DWUSTRONNY
- PRÓG ALUMINIOWY
- KOMPLET OKUĆ Z OCHRONĄ WKŁADKI
- SZYLDY DZIELONE BERGEN I BLOK
- WKŁADKI W KLASIE 5, SYSTEM JEDNEGO KLUCZA
- GŁĘBOKIE TŁOCZENIE

## DOPLĄTY

OŚCIEŻNICA ALUTHERM OPTIMA (DRZWI OPTIMA 60)	<b>880 ZŁ</b>	ELEKTROZACZEP Z FUNKCJĄ DZIEŃ / NOC	<b>225 ZŁ</b>
OŚCIEŻNICA STALOWA PERFOTHERM OPTIMA 50	<b>100 ZŁ</b>	KONTAKTRON	<b>110 ZŁ</b>
PAKIET RC3 (OPTIMA 60 WZÓR W91)	<b>340 ZŁ</b>	WKŁADKI W KLASIE 6 W SYSTEMIE JEDNEGO KLUCZA	<b>150 ZŁ</b>
SKRACANIE DRZWI (10, 20, 30, 40, 60, 80, 100 mm)	<b>215 ZŁ</b>	OCHRONA GÓRNEGO SZYLDU	<b>25 ZŁ</b>
DRZWI DWUKOLOROWE	<b>400 ZŁ</b>	ZESTAW TEDEE	<b>1550 ZŁ</b>
KLAMKO - GAŁKA	<b>30 ZŁ</b>		

\* DOŚWIETLA ALUMINIOWE STAŁE STRONA (88 - 89), PEŁNA LISTA WYPOSAŻENIA STRONY (94 - 99)

## SZYBA



**MATOWA**



**REFLEKS BRĄZ**



**MIRA STAR (SZYBA LUSTRZANA)**

## KOLORY DRZWI

### ORZECH ALPEJSKI



### BIAŁY



### MAHOŃ



### STALOWOSZARY



### ORZECH BRAZYLIIJSKI JASNY ORZECH



### ANTRACYT



### JASNY ORZECH



### CIEMNY ANTRACYT



### ZŁOTY DĄB



### WINCHESTER





W93 WERONA 3



W6A WERONA 4



W9A WERONA 5

## OKUCIA

### KLAMKA-KLAMKA



### KLAMKA-GAŁKA



## KOLORY OKUĆ

### ANODA PLATYNA



### ANODA SREBRNA



### ANODA CZARNA



## KOLORY DRZWI

### ORZECH ALPEJSKI



### MAHOŃ

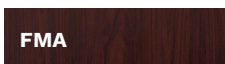

### ORZECH BRAZYLIJSKI



### JASNY ORZECH



### ZŁOTY DĄB



### WINCHESTER



### BIAŁY



### STALOWOSZARY



### ANTRACYT



### CIEMNY ANTRACYT



# CLASSIC

## LIZBONA / WENECJA / LONDYN



W24 LIZBONA



W9N WENECJA

### ROZMIAR

	80	90N	90E
--	----	-----	-----

### MODEL

	OPTIMA 50	OPTIMA 60
<b>W24 LIZBONA</b>	1 975 zł	2 295 zł
<b>W9N WENECJA</b>	1 975 zł	2 295 zł
<b>W13 LONDYN</b>	1 975 zł	2 295 zł
<b>W5L LONDYN 1</b>	-	2 595 zł

### WYPOSAŻENIE STANDARDOWE RC2

- SKRZYDŁO PRZESZKLONE SPEŁNIAJĄCE WARUNKI PROGRAMU CZYSTE POWIETRZE
- 3 PRZYLGI SZKRYDŁA
- OPTIMA 50 OŚCIEŻNICA STALOWA, OPTIMA 60 OŚCIEŻNICA PERFOTHERM
- ZAWIAS 2D Z OSŁONKAMI W KOLORZE OKUĆ
- WZÓR DWUSTRONNY
- PRÓG ALUMINIOWY
- KOMPLET OKUĆ Z OCHRONĄ WKŁADKI
- SZYLDY DZIELONE BERGEN I BLOK
- WKŁADKI W KLASIE 5, SYSTEM JEDNEGO KLUCZA
- GŁĘBOKIE TŁOCZENIE

### DOPLĄTY

OŚCIEŻNICA ALUTHERM OPTIMA (DRZWI OPTIMA 60)	<b>880 zł</b>	ELEKTROZACZEP Z FUNKCJĄ DZIEŃ / NOC	<b>225 zł</b>
OŚCIEŻNICA STALOWA PERFOTHERM OPTIMA 50	<b>100 zł</b>	KONTAKTRON	<b>110 zł</b>
PAKIET RC3 (OPTIMA 60 WZÓR W24, W9N, W13)	<b>340 zł</b>	WKŁADKI W KLASIE 6 W SYSTEMIE JEDNEGO KLUCZA	<b>150 zł</b>
SKRACANIE DRZWI (10, 20, 30, 40, 60, 80, 100 mm)	<b>215 zł</b>	OCHRONA GÓRNEGO SZYLDU	<b>25 zł</b>
DRZWI DWUKOLOROWE	<b>400 zł</b>	ZESTAW TEDEE	<b>1550 zł</b>
KLAMKO - GAŁKA	<b>30 zł</b>		

\* DOŚWIETLA ALUMINIOWE STAŁE STRONA (88 - 89), PEŁNA LISTA WYPOSAŻENIA STRONY (94 - 99)

### SZYBA



MATOWA



REFLEKS BRĄZ



MIRA STAR (SZYBA LUSTRZANA)

### KOLORY DRZWI

#### ORZECH ALPEJSKI



FRR

#### MAHOŃ

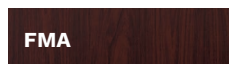

FMA

#### ORZECH BRAZyliJSKI



FRB

#### JASNY ORZECH



FRP

#### ZŁOTY DĄB



FDE

#### WINCHESTER



FDW

#### BIAŁY



FSB

#### STALOWOSZARY



FKZ

#### ANTRACYT



FKG

#### CIEMNY ANTRACYT



FKF





W13 LONDYN



W5L LONDYN 1

### OKUCIA

#### KLAMKA-KLAMKA



#### KLAMKA-GAŁKA



### KOLORY OKUĆ

#### ANODA PLATYNA



#### ANODA SREBRNA



#### ANODA CZARNA



### KOLORY DRZWI

#### ORZECH ALPEJSKI



#### MAHOŃ



#### ORZECH BRAZYLIJSKI



#### JASNY ORZECH



#### ZŁOTY DĄB



#### WINCHESTER



#### BIAŁY



#### STALOWOSZARY



#### ANTRACYT



#### CIEMNY ANTRACYT



# CLASSIC BARCELONA / GENEWA



W54 BARCELONA



W53 BARCELONA 1

## ROZMIAR

80	90N	90E
----	-----	-----

## MODEL

	OPTIMA 50	OPTIMA 60
<b>W54 BARCELONA</b>	1 975 Zł	2 295 Zł
<b>W53 BARCELONA 1</b>	-	2 595 Zł
<b>G76 GENEWA 1</b>	-	2 595 Zł
<b>G75 GENEWA 2</b>	-	2 595 Zł
<b>D75 GENEWA 3</b>	1 975 Zł	2 295 Zł

## WYPOSAŻENIE STANDARDOWE RC2

- SKRZYDŁO PRZESZKLONE SPEŁNIAJĄCE WARUNKI PROGRAMU CZYSTE POWIETRZE
- 3 PRZYLGI SZKRZYDŁA
- OPTIMA 50 OŚCIEŻNICA STALOWA, OPTIMA 60 OŚCIEŻNICA PERFOTHERM
- ZAWIAS 2D Z OSŁONKAMI W KOLORZE OKUĆ
- WZÓR DWUSTRONNY
- PRÓG ALUMINIOWY
- KOMPLET OKUĆ Z OCHRONĄ WKŁADKI
- SZYLDY DZIELONE BERGEN I BLOK
- WKŁADKI W KLASIE 5, SYSTEM JEDNEGO KLUCZA
- GŁĘBOKIE TŁOCZENIE (BARCELONA)

## DOPLĄTY

OŚCIEŻNICA ALUTHERM OPTIMA (DRZWI OPTIMA 60)	<b>880 ZŁ</b>	ELEKTROZACZEP Z FUNKCJĄ DZIEŃ / NOC	<b>225 ZŁ</b>
OŚCIEŻNICA STALOWA PERFOTHERM OPTIMA 50	<b>100 ZŁ</b>	KONTAKTRON	<b>110 ZŁ</b>
PAKIET RC3 (OPTIMA 60 WZÓR W54, D75)	<b>340 ZŁ</b>	WKŁADKI W KLASIE 6 W SYSTEMIE JEDNEGO KLUCZA	<b>150 ZŁ</b>
SKRACANIE DRZWI (10, 20, 30, 40, 60, 80, 100 mm)	<b>215 ZŁ</b>	OCHRONA GÓRNEGO SZYLDU	<b>25 ZŁ</b>
DRZWI DWUKOLOROWE	<b>400 ZŁ</b>	ZESTAW TEDEE	<b>1550 ZŁ</b>
KLAMKO - GAŁKA	<b>30 ZŁ</b>		

\* DOŚWIETLA ALUMINIOWE STAŁE STRONA (88 - 89), PEŁNA LISTA WYPOSAŻENIA STRONY (94 - 99)

## SZYBA



MATOWA



REFLEKS BRĄZ



MIRA STAR (SZYBA LUSTRZANA)

## KOLORY DRZWI

### ORZECH ALPEJSKI



### BIAŁY



### MAHOŃ

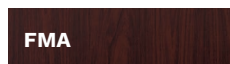

### STALOWOSZARY



### ORZECH BRAZYLIIJSKI JASNY ORZECH



### ANTRACYT



### JASNY ORZECH



### CIEMNY ANTRACYT



### ZŁOTY DĄB



### WINCHESTER





**G76 GENEWA 1**



**G75 GENEWA 2**



**D75 GENEWA 3**

## OKUCIA KLAMKA-KLAMKA



## KLAMKA-GAŁKA



## KOLORY OKUĆ

### ANODA PLATYNA



### ANODA SREBRNA



### ANODA CZARNA



## KOLORY DRZWI

### ORZECH ALPEJSKI



### MAHOŃ

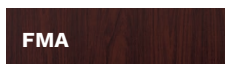

### ORZECH BRAZYLIJSKI



### JASNY ORZECH



### ZŁOTY DĄB



### WINCHESTER



### BIAŁY



### STALOWOSZARY



### ANTRACYT



### CIEMNY ANTRACYT



# DRZWI OPTIMA 60 DUO

Drzwi OPTIMA DUO 60 to propozycja dla osób poszukujących drzwi o niestandardowych wymiarach. Dzięki zastosowaniu tzw. skrzydła biernego można uzyskać większą szerokość przejścia. Skrzydło bierne jest dostępne zarówno bez przeszkleń jak i z przeszkleciem, jednocześnie spełniając funkcję doświetlenia bocznego.

## CHARAKTERYSTYKA

- ✓ DRZWI WEJŚCIOWE DO BUDYNKÓW JEDNO I WIELORODZINNYCH
- ✓ SKRZYDŁA STALOWE O GRUBOŚCI 60 mm WYPEŁNIONE EKSPANDOWANYM POLISTYRENEM MODYFIKOWANYM
- ✓ DOSTĘPNE W ZESTAWIE Z OŚCIEŻNICĄ PERFOTHERM ORAZ PROGIEM ALUMINIOWYM
- ✓ OPCJONALNIE ZA DOPŁATĄ OŚCIEŻNICA ALUMINIOWA ALUTHERM OPTIMA
- ✓ SKRZYDŁA BIERNE W WERSJI PEŁNEJ I PRZESZKLONEJ, W ROZMIARACH 30, 40, 50
- ✓ DRZWI DOSTĘPNE W 12 KOLORACH

WYMIARY ZEWNĘTRZNE OŚCIEŻNIC ORAZ OTWORY MONTAŻOWE PODANE NA STRONACH 104-105.

## WZORY SKRZYDEŁ BIERNYCH

Cena skrzydła biernego zawiera cenę dostawki oraz dopłatę do progu oraz ościeżnicy. Dopłata do ościeżnicy Alutherm - 1000 zł.

NAZWA	ROZMIAR	CENA
P00	30 40 50	<b>1350 Zł</b>
PD4	40	<b>1350 Zł</b>
GH1	40 50	<b>1960 Zł</b>
GC2	40 50	<b>1960 Zł</b>
GN5	30 40 50	<b>2040 Zł</b>
GPD	30 40 50	<b>1960 Zł</b>
DN3 / DN3B	30 40 50	<b>2040 Zł</b>
DN6 / DN6B	30 40 50	<b>2040 Zł</b>
DT8 / DT8B	30 40 50	<b>2200 Zł</b>
DW9 / DW9B	30 40 50	<b>2180 Zł</b>
DW8 / DW8B	30 40 50	<b>2200 Zł</b>
DPE / DPEB	30 40 50	<b>1960 Zł</b>
PD5	30 40 50	<b>1530 Zł</b>
PD5A	30 40 50	<b>1530 Zł</b>
PD5B	30 40 50	<b>1530 Zł</b>
NMB	30 40 50	<b>1530 Zł</b>
NMBA	30 40 50	<b>1530 Zł</b>
NMBB	30 40 50	<b>1530 Zł</b>
NMA	30 40 50	<b>1530 Zł</b>
NMAA	30 40 50	<b>1530 Zł</b>
NMAB	30 40 50	<b>1530 Zł</b>

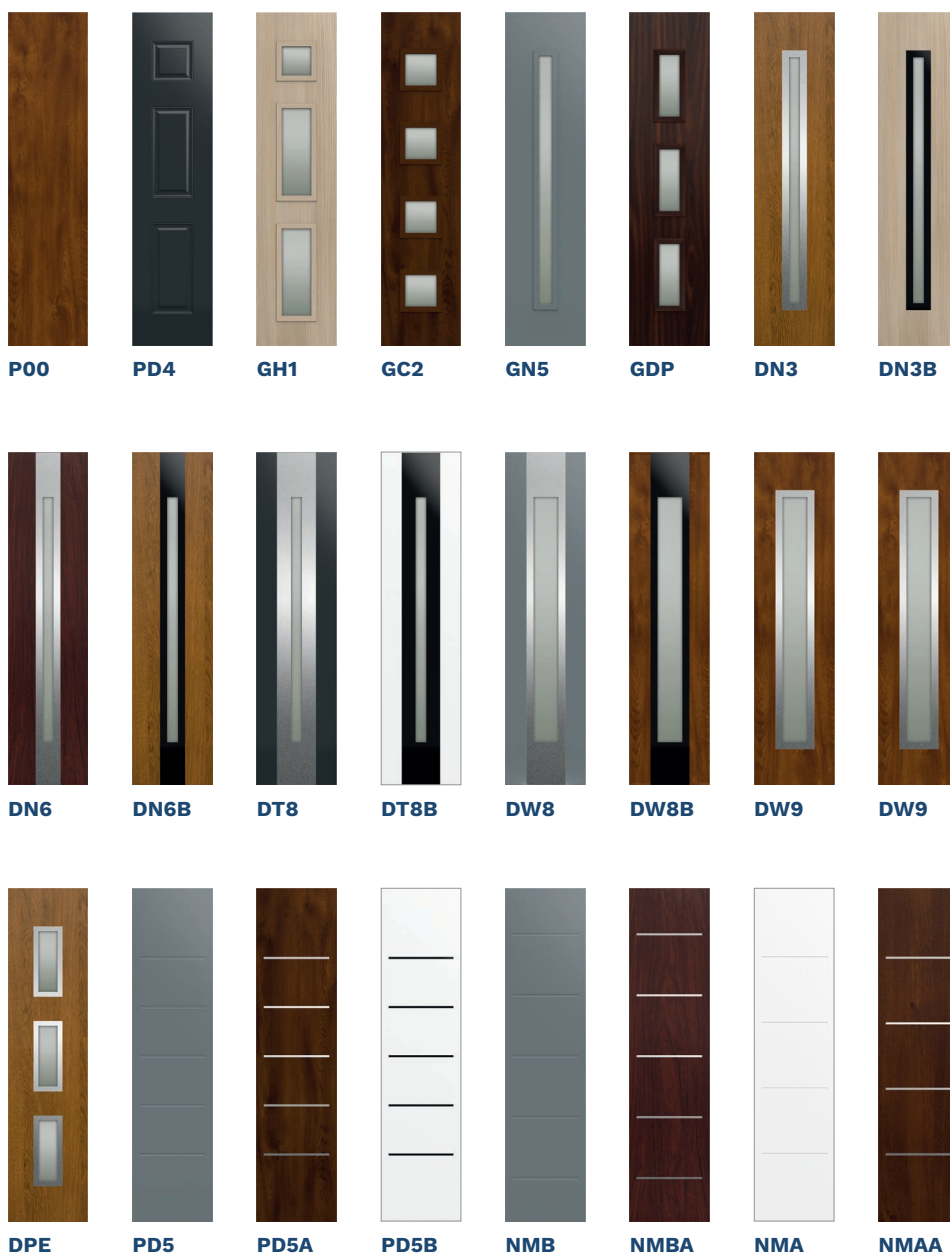





**SOJ BERGAMO2 + NMBA**



**NS5 HANOVER 5 + DW9**



**ST8 RYGA + P00**



**TMMA TOKIO 2A + P00**



**NS9 MILANO 12 + DW8**



**SNUA MILANO 4A + PD5A**



**NT2B TURYN 2B + DT8**



**ST4A UPPSALA 1A + NMAA**



**NS6 HANOVER 6 + DW8**

# DOŚWIETLA ALUMINIOWE

# GERDA®



ZESTAW GL



ZESTAW G



ZESTAW GP



ZESTAW L

## DOŚWIETLA ALUMINIOWE DO DRZWI THERMO PRIME 75

Aby uzyskać kompletną cenę drzwi z doświetleniem należy dodać:

- cenę drzwi
- cenę doświetla

### OŚCIEŻNICA ALUTHERM PRIME

ROZMIAR	WYSOKOŚĆ Hz	SZEROKOŚĆ Sc
80	standard 2087 mm	918 mm
90N	niestandardowe: 2150 mm 2200 mm 2250 mm	988 mm
90E		1031 mm
100E		1131 mm
	2300 mm	
	2350 mm	
	2400 mm	

### DOŚWIETLA BOCZNE

WYSOKOŚĆ Hz	RODZAJ DOŚWIETLA / SZYBY	SZEROKOŚĆ Ld/Pd						
		do 300 mm	do 400 mm	do 500 mm	do 600 mm	do 700 mm	do 800 mm	do 900 mm
2087 mm	DOŚWIETLA Z SZYBĄ BEZPIECZNĄ	1 850 ZŁ	2 020 ZŁ	2 240 ZŁ	2 440 ZŁ	2 690 ZŁ	2 940 ZŁ	3 190 ZŁ
	DOSWIETLA ANTYWŁAMANIOWE RC2 Z SZYBĄ P4	2 000 ZŁ	2 170 ZŁ	2 390 ZŁ	2 590 ZŁ	2 840 ZŁ	3 090 ZŁ	3 340 ZŁ
do 2200 mm	DOŚWIETLA Z SZYBĄ BEZPIECZNĄ	1 950 ZŁ	2 120 ZŁ	2 340 ZŁ	2 540 ZŁ	2 790 ZŁ	3 040 ZŁ	3 290 ZŁ
	DOSWIETLA ANTYWŁAMANIOWE RC2 Z SZYBĄ P4	2 100 ZŁ	2 270 ZŁ	2 490 ZŁ	2 690 ZŁ	2 940 ZŁ	3 190 ZŁ	3 440 ZŁ
do 2300 mm	DOŚWIETLA Z SZYBĄ BEZPIECZNĄ	2 000 ZŁ	2 170 ZŁ	2 390 ZŁ	2 590 ZŁ	2 840 ZŁ	3 090 ZŁ	3 340 ZŁ
	DOSWIETLA ANTYWŁAMANIOWE RC2 Z SZYBĄ P4	2 150 ZŁ	2 320 ZŁ	2 540 ZŁ	2 740 ZŁ	2 990 ZŁ	3 240 ZŁ	3 490 ZŁ
do 2400 mm	DOŚWIETLA Z SZYBĄ BEZPIECZNĄ	2 050 ZŁ	2 220 ZŁ	2 440 ZŁ	2 640 ZŁ	2 890 ZŁ	3 140 ZŁ	3 390 ZŁ
	DOSWIETLA ANTYWŁAMANIOWE RC2 Z SZYBĄ P4	2 200 ZŁ	2 370 ZŁ	2 590 ZŁ	2 790 ZŁ	3 040 ZŁ	3 290 ZŁ	3 540 ZŁ

\* DOŚWIETLA BOCZNE SZEROKOŚĆ STANDARD W PODZIAŁCE CO 50 MM. W PODZIAŁCE CO 10 MM DOPŁATA 25%.

### DOŚWIETLA GÓRNE

WYSOKOŚĆ Hd	RODZAJ DOŚWIETLA / SZYBY	SZEROKOŚĆ Ld/B/Pd				
		do 1150 mm	do 1550 mm	do 1950 mm	do 2350 mm	do 2950 mm
300 mm	DOŚWIETLA Z SZYBĄ BEZPIECZNĄ	1 140 ZŁ	1 340 ZŁ	1 540 ZŁ	1 740 ZŁ	1 940 ZŁ
400 mm		1 190 ZŁ	1 390 ZŁ	1 590 ZŁ	1 790 ZŁ	1 990 ZŁ
500 mm		1 240 ZŁ	1 440 ZŁ	1 640 ZŁ	1 840 ZŁ	2 040 ZŁ
300 mm	DOSWIETLA ANTYWŁAMANIOWE RC2 Z SZYBĄ P4	1 440 ZŁ	1 840 ZŁ	2 240 ZŁ	2 640 ZŁ	3 040 ZŁ
400 mm		1 490 ZŁ	1 890 ZŁ	2 290 ZŁ	2 690 ZŁ	3 090 ZŁ
500 mm		1 540 ZŁ	1 940 ZŁ	2 340 ZŁ	2 740 ZŁ	3 140 ZŁ

\* DOŚWIETLA GÓRNE WYSOKOŚĆ STANDARD W PODZIAŁCE CO 50 MM. W PODZIAŁCE CO 10 MM DOPŁATA 25%.



ZESTAW P



ZESTAW LP



ZESTAW LGP

## DOŚWIETLA ALUMINIOWE DO DRZWI THERMO PREMIUM 75, THERMO PREMIUM 60 I OPTIMA 60

Aby uzyskać kompletną cenę drzwi z doświetleniem należy dodać:

- cenę drzwi
- dopłatę ościeżnicy ALUTHERM
- cenę doświetla

### OŚCIEŻNICA ALUTHERM PREMIUM, OPTIMA

ROZMIAR	WYSOKOŚĆ Hz	SZEROKOŚĆ Sc
80N	2087 mm	888 mm
80		918 mm
90N		988 mm
90E		1031 mm
100E		1131 mm

### DOŚWIETLA BOCZNE

WYSOKOŚĆ Hz	RODZAJ DOŚWIETLA / SZYBY	SZEROKOŚĆ Ld/Pd						
		do 300 mm	do 400 mm	do 500 mm	do 600 mm	do 700 mm	do 800 mm	do 900 mm
2087 mm	DOŚWIETLA Z SZYBĄ BEZPIECZNA	1 750 ZŁ	1 920 ZŁ	2 140 ZŁ	2 340 ZŁ	2 590 ZŁ	2 840 ZŁ	3 090 ZŁ
	DOSWIETLA ANTYWŁAMANIOWE RC2 Z SZYBĄ P4	1 900 ZŁ	2 070 ZŁ	2 290 ZŁ	2 490 ZŁ	2 740 ZŁ	2 990 ZŁ	3 240 ZŁ

\* DOŚWIETLA BOCZNE SZEROKOŚĆ STANDARD W PODZIAŁCE CO 50 mm. W PODZIAŁCE CO 10 mm DOPŁATA 25%.

### DOŚWIETLA GÓRNE

WYSOKOŚĆ Hc	WYSOKOŚĆ Hd	RODZAJ DOŚWIETLA / SZYBY	SZEROKOŚĆ Ld/B/Pd				
			do 1150 mm	do 1550 mm	do 1950 mm	do 2350 mm	do 2950 mm
2387 mm - 2587 mm	300 mm	DOŚWIETLA Z SZYBĄ BEZPIECZNA	1 040 ZŁ	1 240 ZŁ	1 440 ZŁ	1 640 ZŁ	1 840 ZŁ
	400 mm		1 090 ZŁ	1 290 ZŁ	1 490 ZŁ	1 690 ZŁ	1 890 ZŁ
	500 mm		1 140 ZŁ	1 340 ZŁ	1 540 ZŁ	1 740 ZŁ	1 940 ZŁ
2387 mm - 2587 mm	300 mm	DOSWIETLA ANTYWŁAMANIOWE RC2 Z SZYBĄ P4	1 340 ZŁ	1 740 ZŁ	2 140 ZŁ	2 540 ZŁ	2 940 ZŁ
	400 mm		1 390 ZŁ	1 790 ZŁ	2 190 ZŁ	2 590 ZŁ	2 990 ZŁ
	500 mm		1 440 ZŁ	1 840 ZŁ	2 240 ZŁ	2 640 ZŁ	3 040 ZŁ

\* DOŚWIETLA GÓRNE WYSOKOŚĆ STANDARD W PODZIAŁCE CO 50 mm. W PODZIAŁCE CO 10 mm DOPŁATA 25%.

WYBIERZ KOLOR SWOICH DRZWI

ORZECH ALPEJSKI

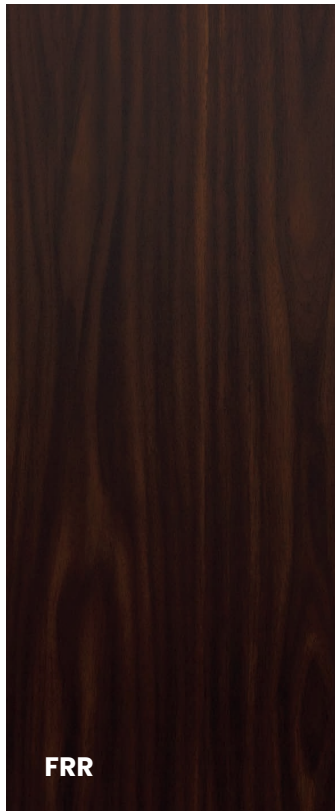

MAHOŃ

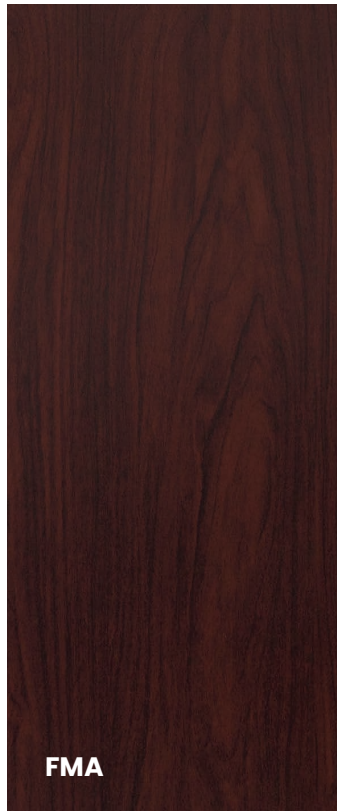

ORZECH BRAZYLIJSKI

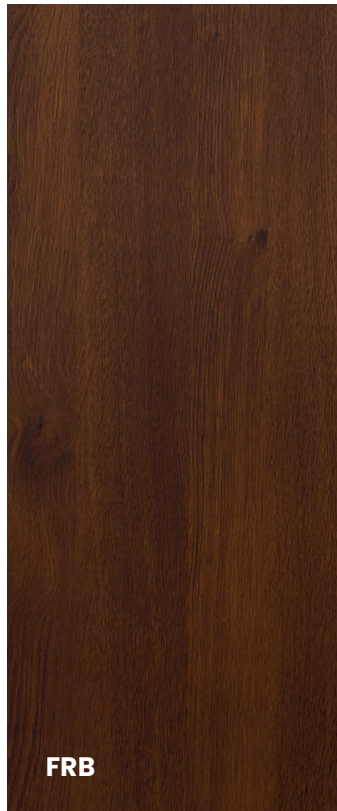

JASNY ORZECH

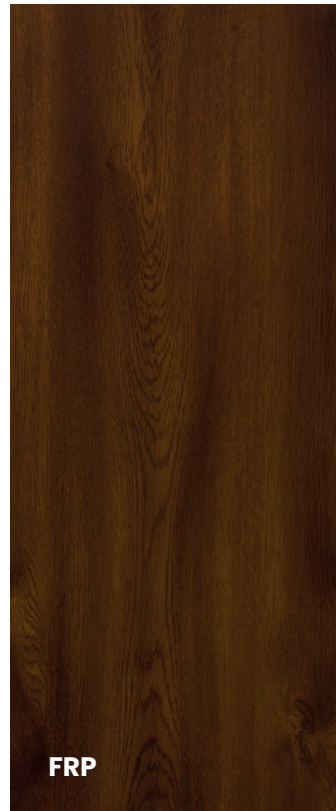

BIAŁY

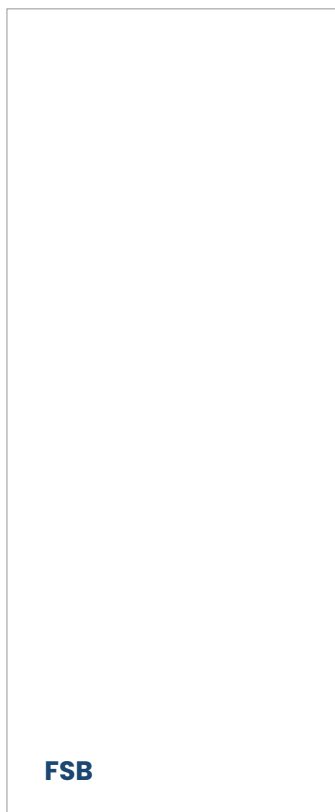

STALOWOSZARY

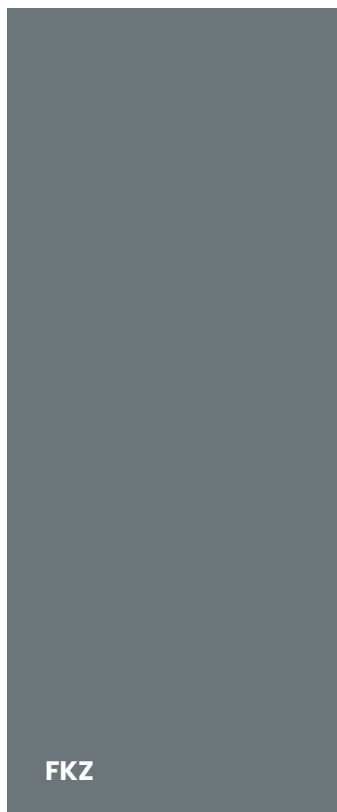

ANTRACYT

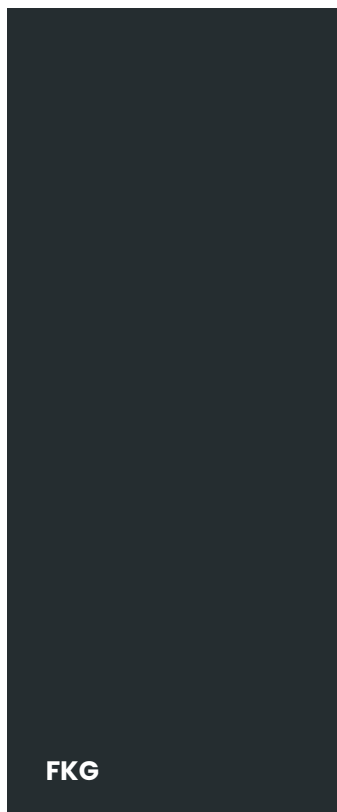

CIEMNY ANTRACYT





### ZŁOTY DĄB



### WINCHESTER



### DĄB TURNER



### JASNY WENGE



### CZARNY



# ZESTAW OSPRZĘTU

# GERDA®

## THERMO PRIME / THERMO PREMIUM (PRZYKŁADOWE KONFIGURACJE)

**TW300 BERGEN  
(KLAMKI ALEX) THERMO  
PRIME**



**SZYLD PIERŚCIENIOWY  
(KLAMKA JEDNOSTRONNNA  
ALEX), POCHWYT**

AMSTERDAM  MONTREAL



**TD200 BERGEN  
(KLAMKI BETA)**



**TD200 BERGEN  
(GAŁKO - KLAMKA ALEX)**

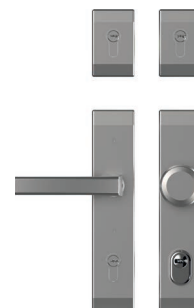

## KOLORY SZYLDÓW

**ANODA PLATYNA**



**ANODA SREBRNA**



**ANODA CZARNA**



## ZESTAW OSPRZĘTU STANDARDOWEGO THERMO PRIME / PREMIUM

**300 ZŁ**

WKŁADKA KLASA 5 THERMO PRIME / WKŁADKI KLASA 5 W SYSTEMIE JEDNEGO KLUCZA THERMO PREMIUM

**5 KLUCZY + MONTAŻOWE**

SZYLD ZAMKA GŁÓWNEGO Z OCHRONĄ\*

SZYLD ZAMKA DODATKOWEGO BEZ OCHRONY (THERMO PREMIUM)

NASADKI NA ZAWIASY W KOLORZE SZYLDÓW

## DOPLATY

**CENA**

SZYLD ZAMKA DODATKOWEGO Z OCHRONĄ (THERMO PREMIUM)

**+25 ZŁ**

ZESTAW GAŁKO - KLAMKA

**+30 ZŁ**

WKADKI W KLASIE 6 W SYSTEMIE JEDNEGO KLUCZA

**+150 ZŁ**

WKŁADKA ZAMKA GŁÓWNEGO W KLASIE 5 / DODATKOWEGO W KLASIE 2 (THERMO PREMIUM)

**-50 ZŁ**

DOSTOSOWANIE DO POCHWYTU Z PRZYCISKIEM

**+240 ZŁ**

POCHWYT AMSTERDAM / MONTREAL 1800 mm, ZALECANY ELEKTROZACZEP

**+750 ZŁ**

POCHWYT AMSTERDAM / MONTREAL 1700 mm, ZALECANY ELEKTROZACZEP

**+730 ZŁ**

POCHWYT AMSTERDAM / MONTREAL 1500 mm, ZALECANY ELEKTROZACZEP

**+700 ZŁ**

POCHWYT AMSTERDAM / MONTREAL 1000 mm, ZALECANY ELEKTROZACZEP

**+650 ZŁ**

POCHWYT Z PRZYCISKIEM AMSTERDAM / MONTREAL 1500 mm Z DOSTOSOWANIEM SKRZYDŁA, ZALECANY ELEKTROZACZEP

**+1240 ZŁ**

POCHWYT Z PRZYCISKIEM AMSTERDAM / MONTREAL 1000 mm Z DOSTOSOWANIEM SKRZYDŁA, ZALECANY ELEKTROZACZEP

**+1190 ZŁ**

ZESTAW TEDEE

**+1550 ZŁ**

\*DLA DRZWI Z POCHWYTEM PIERŚCIEŃ OZDOBNY

## OPTIMA (PRZYKŁADOWE KONFIGURACJE)

**TW200 BLOK  
(KLAMKI BETA)**

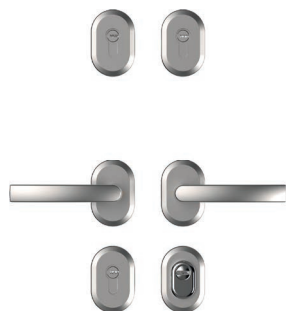

**TW200 BLOK  
(GAŁKO-KLAMKA BETA)**

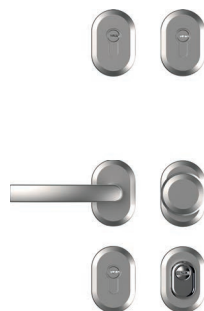

**TW300 BERGEN  
(KLAMKO - KLAMKA ALEX)**



**TW200 BLOK  
(KLAMKA JEDNOSTRONNA  
BETA), POCHWYT**

AMSTERDAM  MONTREAL

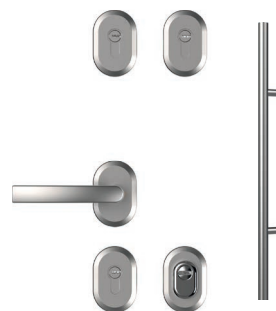

## KOLORY SZYLDÓW

**ANODA PLATYNA**



**ANODA SREBRNA**



**ANODA CZARNA**



## ZESTAW OSPRZĘTU STANDARDOWEGO OPTIMA

300 Zł

WKŁADKI KLASA 5 W SYSTEMIE JEDNEGO KLUCZA

5 KLUCZY + MONTAŻOWE

SZYLD ZAMKA GŁÓWNEGO Z OCHRONĄ

SZYLD ZAMKA DODATKOWEGO BEZ OCHRONY

NASADKI NA ZAWIASY W KOLORZE SZYLDÓW

## DOPLĄTY

CENA

SZYLD ZAMKA DODATKOWEGO Z OCHRONĄ

+25 Zł

ZESTAW GAŁKO KLAMKA

+30 Zł

WKŁADKA W KLASIE 6, W SYSTEMIE JEDNEGO KLUCZA

+150 Zł

WKŁADKA ZAMKA GŁÓWNEGO W KLASIE 5 / DODATKOWEGO W KLASIE 2

-50 Zł

DOSTOSOWANIE DO POCHWYTU Z PRZYCISKIEM

+240 Zł

POCHWYT AMSTERDAM / MONTREAL 1800 mm, ZALECANY ELEKTROZACZEP

+750 Zł

POCHWYT AMSTERDAM / MONTREAL 1700 mm, ZALECANY ELEKTROZACZEP

+730 Zł

POCHWYT AMSTERDAM / MONTREAL 1500 mm, ZALECANY ELEKTROZACZEP

+700 Zł

POCHWYT AMSTERDAM / MONTREAL 1000 mm, ZALECANY ELEKTROZACZEP

+650 Zł

POCHWYT Z PRZYCISKIEM AMSTERDAM / MONTREAL 1500 mm Z DOSTOSOWANIEM SKRZYDŁA, ZALECANY ELEKTROZACZEP

+1240 Zł

POCHWYT Z PRZYCISKIEM AMSTERDAM / MONTREAL 1000 mm Z DOSTOSOWANIEM SKRZYDŁA, ZALECANY ELEKTROZACZEP

+1190 Zł

ZESTAW TEDEE

+1550 Zł

# WYPOSAŻENIE OPCJONALNE

# GERDA®

## DOPLĄTY DO DRZWI

	OPTIMA 50	OPTIMA 60	THERMO PREMIUM 60	THERMO PREMIUM 75	THERMO PRIME 75
ELEKTROZACZEP Z FUNKCJĄ DZIEŃ/NOC MONTOWANY FABRYCZNIE W OŚCIEŻNICY (DOPLĄTA DO CENY DRZWI); ZALECANE DO DRZWI Z POCHWYTEM; ZALECAMY ZASTOSOWANIE ZASILACZA – AKCESORIA DODATKOWE S. 97	<b>225 ZŁ</b>	<b>225 ZŁ</b>	<b>225 ZŁ</b>	<b>225 ZŁ</b>	<b>225 ZŁ</b>
ELEKTROZACZEP Z FUNKCJĄ DZIEŃ/NOC MONTOWANY W DOSTAWCE DUO ZALECANE DO DRZWI Z POCHWYTAMI	-	<b>470 ZŁ</b>	-	-	-
KONTAKTRON MONTOWANY FABRYCZNIE W OŚCIEŻNICY	<b>110 ZŁ</b>	<b>110 ZŁ</b>	<b>110 ZŁ</b>	<b>110 ZŁ</b>	<b>110 ZŁ</b>
SKRÓCENIE DRZWI W ZAKESIE 0 – 100 (DLA WYBRANYCH WZORÓW)	<b>215 ZŁ</b>	<b>215 ZŁ</b>	<b>215 ZŁ</b>	<b>215 ZŁ</b>	<b>215 ZŁ</b>
DRZWI WYŻSZE WYSOKOŚCI CAŁKOWITA DO 2400	-	-	-	-	
	<b>2150 mm = 330 ZŁ; 2200 mm = 330 ZŁ; 2250 mm = 680 ZŁ; 2300 mm = 680 ZŁ; 2350 mm = 1100 ZŁ; 2400 mm = 1100 ZŁ</b>				
SKRZYDŁO DRZWI DWUKOLOROWE	<b>400 ZŁ</b>	<b>400 ZŁ</b>	<b>400 ZŁ</b>	<b>400 ZŁ</b>	<b>400 ZŁ</b>
WEWNĘTRZNE WZMOCNIENIE SKRZYDŁA POD SAMOZAMYKACZ NAWIERZCHNIOWY (DOPLĄTA DO CENY DRZWI)	<b>70 ZŁ</b>	<b>70 ZŁ</b>	<b>70 ZŁ</b>	<b>70 ZŁ</b>	<b>70 ZŁ</b>
SAMOZAMYKACZ UKRYTY	-	-	<b>990 ZŁ</b>	<b>990 ZŁ</b>	-
OKAPNIK (ZALECANY DO DRZWI OTWIERANYCH DO WEWNĄTRZ)	<b>50 ZŁ</b>	<b>50 ZŁ</b>	<b>50 ZŁ</b>	<b>50 ZŁ</b>	<b>50 ZŁ</b>
DOSTOSOWANIE DO POCHWYTU Z PRZYCISKIEM	-	<b>240 ZŁ</b>	<b>240 ZŁ</b>	<b>240 ZŁ</b>	<b>240 ZŁ</b>



### KLAMKI I SZYLDY

OPTIMA 50    OPTIMA 60    THERMO PREMIUM 60    THERMO PREMIUM 75    THERMO PRIME 75

	BERGEN – KLAMKI NA SZYLDZIE DŁUGIM TD200 DWUSTRONNA	-	-	<b>190 ZŁ</b>	<b>190 ZŁ</b>	-
	BERGEN – KLAMKI NA SZYLDZIE DŁUGIM TD1000 DWUSTRONNA	-	-	<b>210 ZŁ</b>	<b>210 ZŁ</b>	-
	BERGEN – KLAMKA NA SZYLDZIE DŁUGIM JEDNOSTRONNA	-	-	<b>170 ZŁ</b>	<b>170 ZŁ</b>	-
	BERGEN – KLAMKO GAŁKA NA SZYLDZIE DŁUGIM TD200	-	-	<b>225 ZŁ</b>	<b>225 ZŁ</b>	-
	BERGEN – KLAMKO GAŁKA NA SZYLDZIE DŁUGIM TD1000	-	-	<b>250 ZŁ</b>	<b>250 ZŁ</b>	-
	BERGEN – KLAMKI NA SZYLDZIE DZIELONYM DWUSTRONNA	<b>115 ZŁ</b>	<b>115 ZŁ</b>	-	-	<b>115 ZŁ</b>
	BERGEN – KLAMKA NA SZYLDZIE DZIELONYM JEDNOSTRONNA	<b>105 ZŁ</b>	<b>105 ZŁ</b>	-	-	<b>105 ZŁ</b>
	BERGEN – KLAMKO GAŁKA NA SZYLDZIE DZIELONYM	<b>145 ZŁ</b>	<b>145 ZŁ</b>	-	-	<b>145 ZŁ</b>
	BERGEN – SZYLD DZIELONY Z OCHRONĄ WKŁADKI TW300	<b>70 ZŁ</b>	<b>70 ZŁ</b>	<b>70 ZŁ</b>	<b>70 ZŁ</b>	<b>70 ZŁ</b>
	BERGEN – SZYLD DZIELONY BEZ OCHRONY WKŁADKI	<b>45 ZŁ</b>	<b>45 ZŁ</b>	<b>45 ZŁ</b>	<b>45 ZŁ</b>	<b>45 ZŁ</b>

# WYPOSAŻENIE OPCJONALNE

# GERDA®







## KLAMKI I SZYLDY

		OPTIMA 50	OPTIMA 60	THERMO PREMIUM 60	THERMO PREMIUM 75	THERMO PRIME 75
	BŁOK – KLAMKI NA SZYLDZIE DZIELONYM DWUSTRONNA	115 ZŁ	115 ZŁ	-	-	-
	BŁOK – KLAMKA NA SZYLDZIE DZIELONYM JEDNOSTRONNA	105 ZŁ	105 ZŁ	-	-	-
	BŁOK – KLAMKO GAŁKA NA SZYLDZIE DZIELONYM	145 ZŁ	145 ZŁ	-	-	-
	BŁOK – SZYLD DZIELONY Z OCHRONĄ WKŁADKI TW200	70 ZŁ	70 ZŁ	-	-	-
	BŁOK – SZYLD DZIELONY Z OCHRONĄ WKŁADKI TW1000	90 ZŁ	90 ZŁ	-	-	-
	BŁOK – SZYLD DZIELONY BEZ OCHRONY WKŁADKI	45 ZŁ	45 ZŁ	-	-	-

## POCHWYTY

		OPTIMA 50	OPTIMA 60	THERMO PREMIUM 60	THERMO PREMIUM 75	THERMO PRIME 75
	AMSTERDAM POCHWYT PROSTOKĄTNY 1800 (PRZEKRÓJ 40 × 20 mm)	750 ZŁ	750 ZŁ	750 ZŁ	750 ZŁ	750 ZŁ
	AMSTERDAM POCHWYT PROSTOKĄTNY 1700 (PRZEKRÓJ 40 × 20 mm)	730 ZŁ	730 ZŁ	730 ZŁ	730 ZŁ	730 ZŁ
	AMSTERDAM POCHWYT PROSTOKĄTNY 1500 (PRZEKRÓJ 40 × 20 mm)	700 ZŁ	700 ZŁ	700 ZŁ	700 ZŁ	700 ZŁ
	AMSTERDAM POCHWYT PROSTOKĄTNY 1000 (PRZEKRÓJ 40 × 20 mm)	650 ZŁ	650 ZŁ	650 ZŁ	650 ZŁ	650 ZŁ
	AMSTERDAM POCHWYT Z PRZYCISKIEM PROSTOKĄTNY 1500 (PRZEKRÓJ 40 × 20 mm), NIEZBĘDNY ZAKUP ELEKTROZACZĘPU	1 000 ZŁ	1 000 ZŁ	1 000 ZŁ	1 000 ZŁ	1 000 ZŁ
	AMSTERDAM POCHWYT Z PRZYCISKIEM PROSTOKĄTNY 1000 (PRZEKRÓJ 40 × 20 mm), NIEZBĘDNY ZAKUP ELEKTROZACZĘPU	950 ZŁ	950 ZŁ	950 ZŁ	950 ZŁ	950 ZŁ
	MONTREAL POCHWYT OKRĄGŁY 1800 (PRZEKRÓJ Ø 35 mm)	750 ZŁ	750 ZŁ	750 ZŁ	750 ZŁ	750 ZŁ
	MONTREAL POCHWYT OKRĄGŁY 1700 (PRZEKRÓJ Ø 35 mm)	730 ZŁ	730 ZŁ	730 ZŁ	730 ZŁ	730 ZŁ
	MONTREAL POCHWYT OKRĄGŁY 1500 (PRZEKRÓJ Ø 35 mm)	700 ZŁ	700 ZŁ	700 ZŁ	700 ZŁ	700 ZŁ
	MONTREAL POCHWYT OKRĄGŁY 1000 (PRZEKRÓJ Ø 35 mm)	650 ZŁ	650 ZŁ	650 ZŁ	650 ZŁ	650 ZŁ
	MONTREAL POCHWYT Z PRZYCISKIEM OKRĄGŁY 1500 (PRZEKRÓJ Ø 35 mm) NIEZBĘDNY ZAKUP ELEKTROZACZĘPU	1 000 ZŁ	1 000 ZŁ	1 000 ZŁ	1 000 ZŁ	1 000 ZŁ
	MONTREAL POCHWYT Z PRZYCISKIEM OKRĄGŁY 1000 (PRZEKRÓJ Ø 35 mm) NIEZBĘDNY ZAKUP ELEKTROZACZĘPU	950 ZŁ	950 ZŁ	950 ZŁ	950 ZŁ	950 ZŁ

### AKCESORIA

		OPTIMA 50	OPTIMA 60	THERMO PREMIUM 60	THERMO PREMIUM 75	THERMO PRIME 75
	WIZJER SZEROKOKATNY 50/80	20 ZŁ	20 ZŁ	20 ZŁ	20 ZŁ	20 ZŁ
	WIZJER ELEKTRONICZNY 4,3"	350 ZŁ	350 ZŁ	350 ZŁ	350 ZŁ	350 ZŁ
	WIZJER ELEKTRONICZNY 2,4 "	140 ZŁ	140 ZŁ	140 ZŁ	140 ZŁ	140 ZŁ
	NUMERYCZNA KLAWIATURA KONTROLI DOSTĘPU	390 ZŁ	390 ZŁ	390 ZŁ	390 ZŁ	390 ZŁ
	ZASILACZ BUFOROWY AWZG2-12V; ZALECANY DO DRZWI WYPOSAŻONYCH W ELEKTROZACZEP	390 ZŁ	390 ZŁ	390 ZŁ	390 ZŁ	390 ZŁ
	ZASILACZ IMPULSOWY PSC12015; ZALECANY DO DRZWI WYPOSAŻONYCH W ELEKTROZACZEP	100 ZŁ	100 ZŁ	100 ZŁ	100 ZŁ	100 ZŁ
	LISTWA DOLNA ZAMYKAJĄCA	35 ZŁ	35 ZŁ	-	-	-
	SAMOZAMYKACZ UKRYTY	-	-	990 ZŁ	990 ZŁ	990 ZŁ
	SAMOZAMYKACZ GT 1500 STANDARD	130 ZŁ	130 ZŁ	130 ZŁ	130 ZŁ	130 ZŁ
	SAMOZAMYKACZ GT 1500 BLOKADA	210 ZŁ	210 ZŁ	210 ZŁ	210 ZŁ	210 ZŁ
	NASADKI ALUMINIOWE OZDOBNE NA ZAWIASY	45 ZŁ	45 ZŁ	45 ZŁ	45 ZŁ	45 ZŁ
	PRÓG ALUMINIOWY DO OPTIMA 20 mm	105 ZŁ	105 ZŁ	-	-	-
	CIEPŁY PRÓG ALUMINIOWY DO THERMO PRIME, THERMO PREMIUM 20 mm	-	-	115 ZŁ	115 ZŁ	115 ZŁ
	CIEPŁY PRÓG PCV DO THERMO PREMIUM 20 mm	-	-	115 ZŁ	115 ZŁ	115 ZŁ
	PRÓG DREWNIANY 19 mm	105 ZŁ	105 ZŁ	-	-	-
	OKAPNIK W KOLORZE SKRZYDŁA	50 ZŁ	50 ZŁ	50 ZŁ	50 ZŁ	50 ZŁ

# WYPOSAŻENIE OPCJONALNE

# GERDA®

## AKCESORIA

		OPTIMA 50	OPTIMA 60	THERMO PREMIUM 60	THERMO PREMIUM 75	THERMO PRIME 75
	POSZERZENIE BOCZNE STALOWO DREWNIANE 30 mm (DLA OŚCIEŻNIC PERFOTHERM, DUOTHERM)	210 ZŁ	210 ZŁ	210 ZŁ	210 ZŁ	-
	POSZERZENIE BOCZNE STALOWO DREWNIANE 60 mm (DLA OŚCIEŻNIC PERFOTHERM, DUOTHERM)	250 ZŁ	250 ZŁ	250 ZŁ	250 ZŁ	-
	POSZERZENIE BOCZNE ALUMINIOWE 28 mm (DLA OŚCIEŻNICY ALUTHERM ORAZ DOŚWIETLA ALUMINIOWEGO)	-	380 ZŁ	380 ZŁ	380 ZŁ	-
	POSZERZENIE BOCZNE ALUMINIOWE 52 mm (DLA OŚCIEŻNICY ALUTHERM ORAZ DOŚWIETLA ALUMINIOWEGO)	-	490 ZŁ	490 ZŁ	490 ZŁ	-
	POSZERZENIE BOCZNE ALUMINIOWE 114 mm (DLA OŚCIEŻNICY ALUTHERM ORAZ DOŚWIETLA ALUMINIOWEGO)	-	770 ZŁ	770 ZŁ	770 ZŁ	-
	POSZERZENIE BOCZNE ALUMINIOWE 25 mm (DLA OŚCIEŻNICY ALUTHERM PRIME)	-	-	-	-	370 ZŁ
	POSZERZENIE BOCZNE ALUMINIOWE 33 mm (DLA OŚCIEŻNICY ALUTHERM PRIME)	-	-	-	-	400 ZŁ
	POSZERZENIE BOCZNE ALUMINIOWE 44 mm (DLA OŚCIEŻNICY ALUTHERM PRIME)	-	-	-	-	450 ZŁ
	POSZERZENIE BOCZNE ALUMINIOWE 55 mm (DLA OŚCIEŻNICY ALUTHERM PRIME)	-	-	-	-	500 ZŁ
	POSZERZENIE BOCZNE ALUMINIOWE 108 mm (DLA OŚCIEŻNICY ALUTHERM PRIME)	-	-	-	-	750 ZŁ
	POSZERZENIE PODPROGOWE 30 mm	50 ZŁ	50 ZŁ	50 ZŁ	50 ZŁ	50 ZŁ
	PODVALINY (POSZERZENIA) PODPROGOWE Z UTWARDZONEGO POLISTYRENU EKSPANDOWANEGO. (THERMO PRIME)	-	-	-	-	
		70 mm = 135 ZŁ, 100 mm = 175 ZŁ, 130 mm = 215 ZŁ, 160 mm = 255 ZŁ, 190 mm = 300 ZŁ, 220 mm = 340 ZŁ, 250 mm = 380 ZŁ				
	PREPARAT DO KONSERWACJI DRZWI	39 ZŁ	39 ZŁ	39 ZŁ	39 ZŁ	39 ZŁ
	PREPARAT DO KONSERWACJI ZAMKÓW I WKŁADEK 25 ML	10 ZŁ	10 ZŁ	10 ZŁ	10 ZŁ	10 ZŁ
	PREPARAT DO KONSERWACJI ZAMKÓW I WKŁADEK 100 ML	20 ZŁ	20 ZŁ	20 ZŁ	20 ZŁ	20 ZŁ
	PREPARAT DO KONSERWACJI ZAMKÓW I WKŁADEK 400 ML	30 ZŁ	30 ZŁ	30 ZŁ	30 ZŁ	30 ZŁ
	KOMPLET PREPARATÓW DO CZYSZCZENIA STALI NIERDZEWNEJ GERDA INOX-1, INOX-2	35 ZŁ	35 ZŁ	35 ZŁ	35 ZŁ	35 ZŁ
	TAŚMY GERDA RESIST ULTRA DUO DO CIEPŁEGO MONTAŻU	185 ZŁ	185 ZŁ	185 ZŁ	185 ZŁ	185 ZŁ



## OPTIMA 50 RC2

ROZMIAR	ZAMEK GŁÓWNY	ZAMEK DODATKOWY	LICZBA KLUCZY	KLASA WKŁADKI	CENA
30/45	ZABIERAK	-	5	2	<b>35 ZŁ</b>
30/45 ; 45/30	-	ZABIERAK	5	2	<b>45 ZŁ</b>
30/45 ; 45/30	ZABIERAK	ZABIERAK	5+MONTAŻOWE	5	<b>170 ZŁ</b>
30/45 ; 45/30	ZABIERAK	ZABIERAK	5+MONTAŻOWE	6	<b>310 ZŁ</b>

## OPTIMA 60 RC2

ROZMIAR	ZAMEK GŁÓWNY	ZAMEK DODATKOWY	LICZBA KLUCZY	KLASA WKŁADKI	CENA
35/50	ZABIERAK	-	5	2	<b>45 ZŁ</b>
35/50 ; 50/35	-	ZABIERAK	5	2	<b>50 ZŁ</b>
35/50 ; 50/35	ZABIERAK	ZABIERAK	5+MONTAŻOWE	5	<b>180 ZŁ</b>
35/50 ; 50/35	ZABIERAK	ZABIERAK	5+MONTAŻOWE	6	<b>330 ZŁ</b>

## OPTIMA 60 RC3

ROZMIAR	ZAMEK GŁÓWNY	ZAMEK DODATKOWY	LICZBA KLUCZY	KLASA WKŁADKI	CENA
35/50 ; 50/35	ZĘBATKA	ZABIERAK	5+MONTAŻOWE	5	<b>180 ZŁ</b>
35/50 ; 50/35	ZĘBATKA	ZABIERAK	5+MONTAŻOWE	6	<b>330 ZŁ</b>

## THERMO PREMIUM 60 RC2

ROZMIAR	ZAMEK GŁÓWNY	ZAMEK DODATKOWY	LICZBA KLUCZY	KLASA WKŁADKI	CENA
35/50	ZABIERAK	-	5+MONTAŻOWE	5	<b>75 ZŁ</b>
35/50 ; 50/35	-	ZABIERAK	5	2	<b>50 ZŁ</b>
35/50 ; 50/35	ZABIERAK	ZABIERAK	5+MONTAŻOWE	5	<b>180 ZŁ</b>
35/50 ; 50/35	ZABIERAK	ZABIERAK	5+MONTAŻOWE	6	<b>330 ZŁ</b>

## THERMO PREMIUM 60 RC3\*

ROZMIAR	ZAMEK GŁÓWNY	ZAMEK DODATKOWY	LICZBA KLUCZY	KLASA WKŁADKI	CENA
35/50	ZĘBATKA	-	5+MONTAŻOWE	5	<b>75 ZŁ</b>
35/50 ; 50/35	-	ZABIERAK	5	2	<b>50 ZŁ</b>
35/50 ; 50/35	ZĘBATKA	ZABIERAK	5+MONTAŻOWE	5	<b>180 ZŁ</b>
35/50 ; 50/35	ZĘBATKA	ZABIERAK	5+MONTAŻOWE	6	<b>330 ZŁ</b>

## THERMO PREMIUM 75 RC2/RC3\*

ROZMIAR	ZAMEK GŁÓWNY	ZAMEK DODATKOWY	LICZBA KLUCZY	KLASA WKŁADKI	CENA
45/55	ZĘBATKA	-	5+MONTAŻOWE	5	<b>115 ZŁ</b>
45/55 ; 55/45	-	ZABIERAK	5	2	<b>65 ZŁ</b>
45/55 ; 55/45	ZĘBATKA	ZABIERAK	5+MONTAŻOWE	5	<b>195 ZŁ</b>
45/55 ; 55/45	ZĘBATKA	ZABIERAK	5+MONTAŻOWE	6	<b>345 ZŁ</b>

## THERMO PRIME 75 RC2

ROZMIAR	ZAMEK GŁÓWNY	ZAMEK DODATKOWY	LICZBA KLUCZY	KLASA WKŁADKI	CENA
45/55	ZABIERAK	KLAMKA / KLAMKA DO WEWN.	5+MONTAŻOWE	5	<b>115 ZŁ</b>
30/55	ZABIERAK	KLAMKA / POCHWYT DO WEWN.	5+MONTAŻOWE	5	<b>100 ZŁ</b>
45/55	ZABIERAK	KLAMKA / KLAMKA NA ZEWN.	5+MONTAŻOWE	5	<b>115 ZŁ</b>
30/45	ZABIERAK	KLAMKA / POCHWYT NA ZEWN.	5+MONTAŻOWE	5	<b>90 ZŁ</b>
G55/45	ZABIERAK	KLAMKA / KLAMKA DO WEWN.	5+MONTAŻOWE	5	<b>125 ZŁ</b>
G55/35	ZABIERAK	KLAMKA / POCHWYT DO WEWN.	5+MONTAŻOWE	5	<b>120 ZŁ</b>
G50/50	ZABIERAK	KLAMKA / KLAMKA NA ZEWN.	5+MONTAŻOWE	5	<b>130 ZŁ</b>
G50/35	ZABIERAK	KLAMKA / POCHWYT NA ZEWN.	5+MONTAŻOWE	5	<b>115 ZŁ</b>

DRZWI DWUZAMKOWE: ZAMEK GŁÓWNY - WKŁADKA KLUCZ/KLUCZ; ZAMEK DODATKOWY - WKŁADKA KLUCZ/GAŁKA.  
 DRZWI JEDNOZAMKOWE: ZAMEK GŁÓWNY - WKŁADKA KLUCZ/KLUCZ LUB KLUCZ/GAŁKA.

# WYMIARY DRZWI I OŚCIEŻNIC

## WYMIARY SKRZYDŁA DRZWI THERMO PRIME / THERMO PREMIUM [mm]

### SZEROKOŚĆ

ROZMIAR	MODEL DRZWI	SZEROKOŚĆ SKRZYDŁA STRONA WĘŻSZA (Sp)	SZEROKOŚĆ SKRZYDŁA STRONA SZERSZA (Ss)
80	THERMO PRIME / THERMO PREMIUM	812	842
90N		882	912
90E		925	955
100E		1025	1055

### WYSOKOŚĆ

MODEL DRZWI	WYSOKOŚĆ	WYSOKOŚĆ SKRZYDŁA STRONA WĘŻSZA (Hs)	WYSOKOŚĆ SKRZYDŁA STRONA SZERSZA (Hp)
T. PRIME / T.PREMIUM	2087	2009	2039
THERMO PRIME	2100	2022	2052
	2150	2072	2102
	2200	2122	2152
	2250	2172	2202
	2300	2222	2252
	2350	2272	2302
	2400	2322	2352

## WYMIAR OŚCIEŻNIC ALUTHERM PRIME / ALUTHERM PREMIUM / DUOTHERM [mm]

ROZMIAR	MODEL OŚCIEŻNICY	CAŁKOWITA SZEROKOŚĆ OŚCIEŻNICY (Sc)	ZALECANA SZEROKOŚĆ OTWORU MONTAŻOWEGO (Sm)*	CAŁKOWITA WYSOKOŚĆ OŚCIEŻNICY(Hc)	ZALECANA WYSOKOŚĆ OTWORU MONTAŻOWEGO (Hm) OD POZIOMU "0"
80	DUOTHERM	896	916	2076	2086
90 N		966	986		
90 E		1009	1029		
100 E		1109	1129		
80	ALUTHERM	918	938	STANDARD 2087 NIESTANDARDOWE** 2150 2200 2250 2300 2350 2400	STANDARD 2097 NIESTANDARDOWE** 2160 2210 2260 2310 2360 2410
90 N		988	1008		
90 E		1031	1051		
100 E		1131	1151		

\* ZAWIERA LUZ MONTAŻOWY 10 mm

\*\* TYLKO THERMO PRIME

## THERMO PRIME 75 / THERMO PREMIUM 75

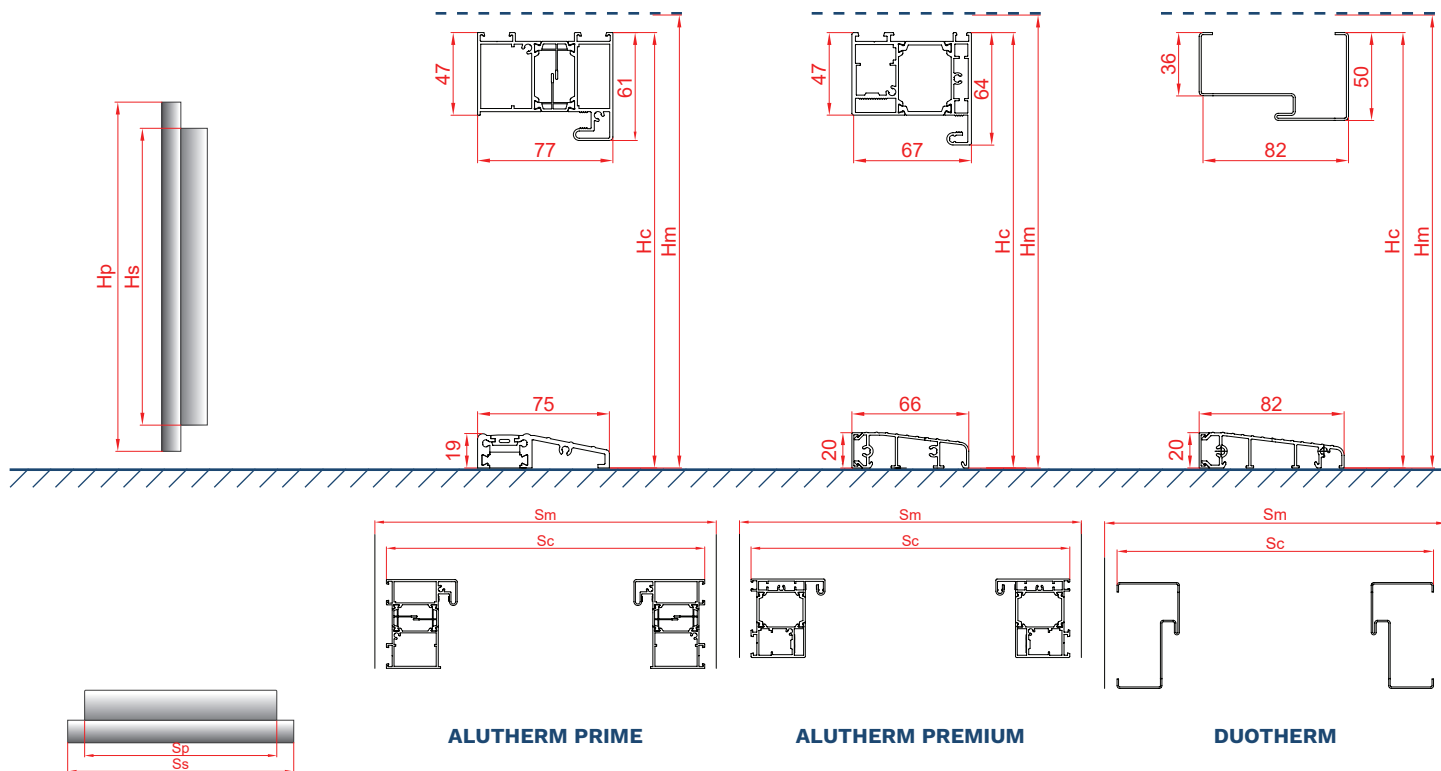

## THERMO PREMIUM 60

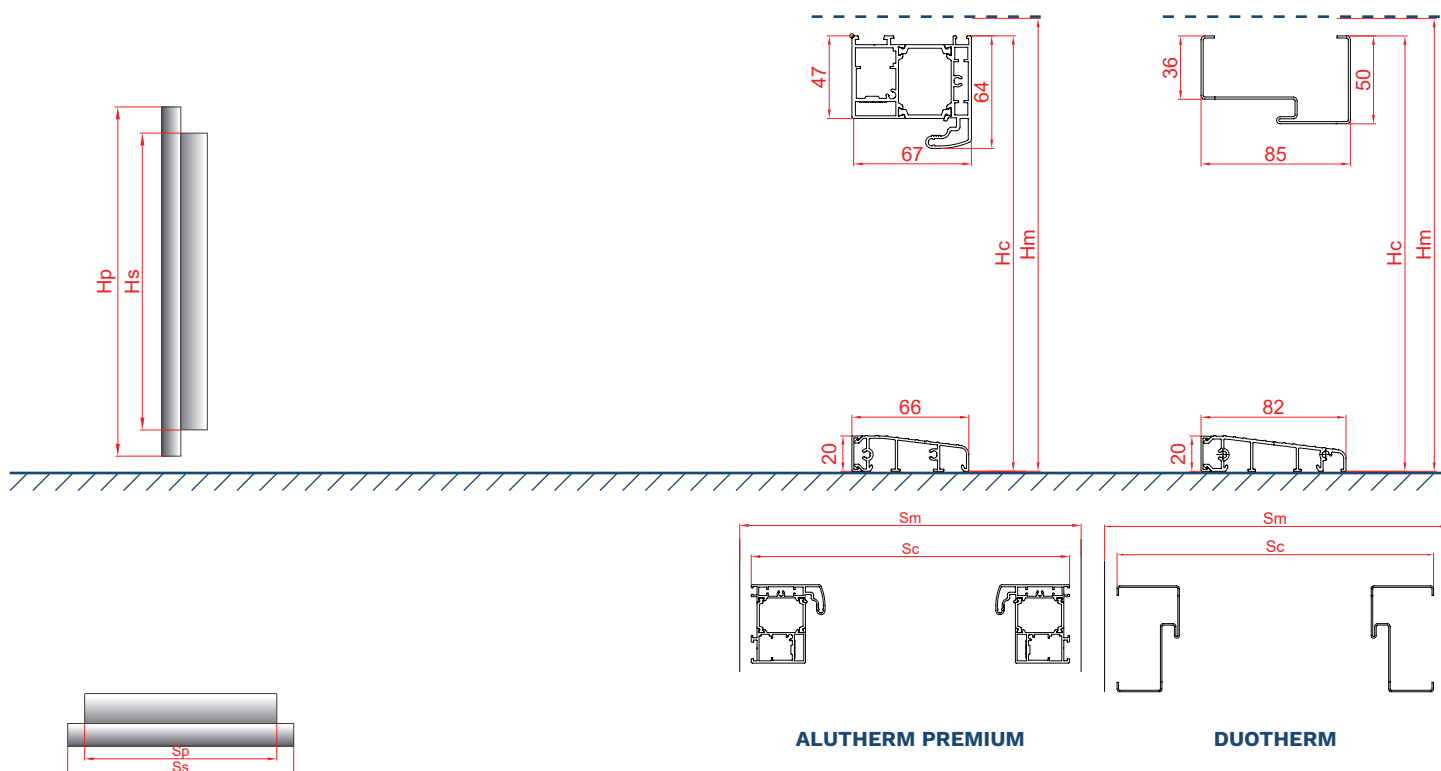

\* DRZWI W KOLORACH CIEMNYCH NIE NALEŻY MONTOWAĆ W MIEJSCACH DŁUGOTRWALEGO I BEZPOŚREDNIEGO NASŁONECZNIENIA. DRZWI MONTOWANE JAKO WEJŚCIOWE ZEWNĘTRZNE W MIEJSCACH NARAŻONYCH NA BEZPOŚREDNIE DZIAŁANIE CZYNNIKÓW ATMOSFERYCZNYCH (DESZCZ, WIATR, ITP.) WINNY BYĆ DRZWIAMI OTWIERANYMI NA ZEWNĄTRZ. W PRZYPADKU DRZWI MONTOWANYCH JAKO DRZWI WEJŚCIOWE ZEWNĘTRZNE WYMAGANE JEST ZASTOSOWANIE ZADASZENIA.

# WYMIARY DRZWI I OŚCIEŻNIC **GERDA**<sup>®</sup>

## WYMIARY SKRZYDŁA DRZWI OPTIMA [mm]

ROZMIAR	MODEL DRZWI	SZEROKOŚĆ SKRZYDŁA STRONA WĘŻSZA (Sp)	SZEROKOŚĆ SKRZYDŁA STRONA SZERSZA (Ss)	WYSOKOŚĆ SKRZYDŁA STRONA WĘŻSZA (Hs)	WYSOKOŚĆ SKRZYDŁA STRONA SZERSZA (Hp)
80N	OPTIMA	782	812	2023	2038,5
80		812	842		
90N		882	912		
90E		925	955		
100E		1025	1055		
30	OPTIMA DUO 60	257	287		
40		357	387		
50		457	487		

## ROZMIAR OŚCIEŻNIC ALUTHERM OPTIMA, PERFOTHERM, FB [mm]

ROZMIAR	MODEL OŚCIEŻNICY	CAŁKOWITA SZEROKOŚĆ OŚCIEŻNICY (Sc)	ZALECANA SZEROKOŚĆ OTWORU MONTAŻOWEGO (Sm)*	CAŁKOWITA WYSOKOŚĆ OŚCIEŻNICY (Hc)	ZALECANA WYSOKOŚĆ OTWORU MONTAŻOWEGO (Hm) OD POZIOMU "0"
80N	PERFOTHERM, FB	866	886	2076	2086
80		896	916		
90 N		966	986		
90 E		1009	1029		
100 E		1109	1129		
80	ALUTHERM	918	938	2087	2097
90 N		988	1008		
90 E		1031	1051		
100 E		1131	1151		

\* ZAWIERA LUZ MONTAŻOWY 10 mm



## OPTIMA 60

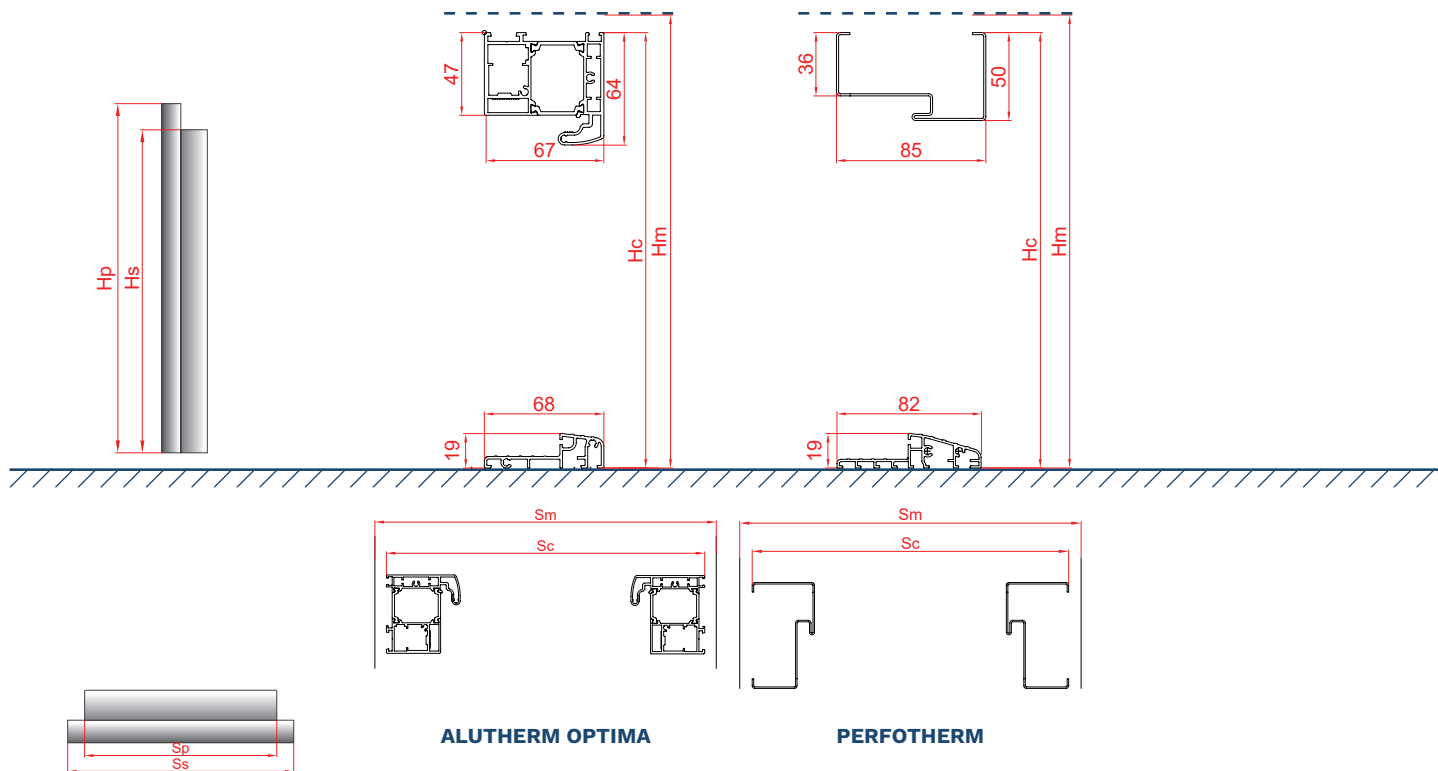

## OPTIMA 50

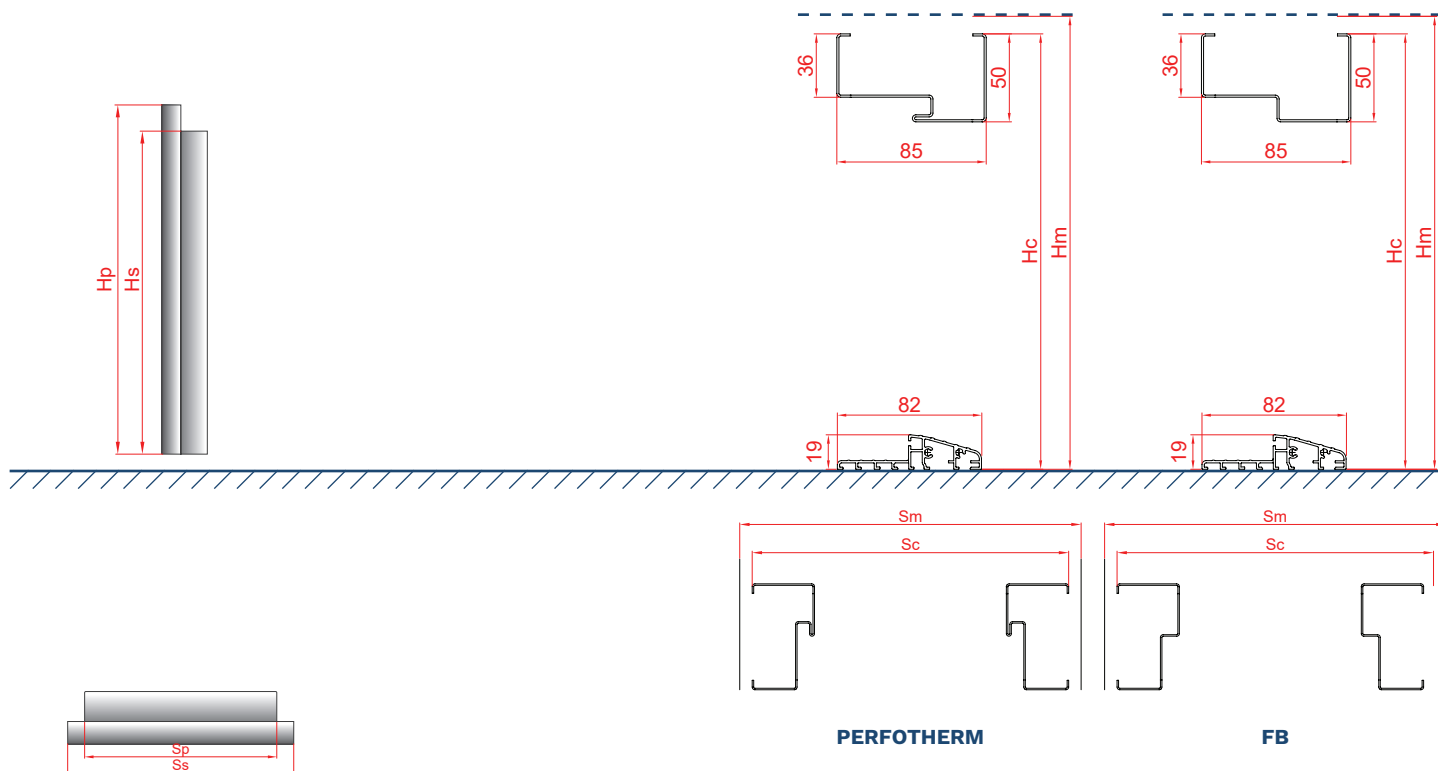

\* DRZWI W KOLORACH CIEMNYCH NIE NALEŻY MONTOWAĆ W MIEJSCACH DŁUGOTRWAŁEGO I BEZPOŚREDNIEGO NASŁONECZNIENIA. DRZWI MONTOWANE JAKO WEJŚCIOWE ZEWNĘTRZNE W MIEJSCACH NARAŻONYCH NA BEZPOŚREDNIE DZIAŁANIE CZYNNIKÓW ATMOSFERYCZNYCH (DESZCZ, WIATR, ITP.) WINNY BYĆ DRZWIAMI OTWIERANYMI NA ZEWNĄTRZ. W PRZYPADKU DRZWI MONTOWANYCH JAKO DRZWI WEJŚCIOWE ZEWNĘTRZNE WYMAGANE JEST ZASTOSOWANIE ZADASZENIA.

# WYMIARY **GERDA**<sup>®</sup> DRZWI I OŚCIEŻNIC

## ROZMIAR OŚCIEŻNIC FN DLA DRZWI OPTIMA [mm]

ROZMIAR	MODEL OŚCIEŻNICY	CAŁKOWITA SZEROKOŚĆ OŚCIEŻNICY (Sc1)	CAŁKOWITA SZEROKOŚĆ OŚCIEŻNICY (Sc2)	ZALECANA SZEROKOŚĆ OTWORU MONTAŻOWEGO (Sm)	CAŁKOWITA WYSOKOŚĆ OŚCIEŻNICY (Hc1)	CAŁKOWITA WYSOKOŚĆ OŚCIEŻNICY (Hc2)	ZALECANA WYSOKOŚĆ OTWORU MONTAŻOWEGO OD POZIOMU "0" (Hm)
80N	FN	862	797	817	2075	2041	2051
80		892	827	847			
90N		962	897	917			
90E		1005	940	960			
100E		1105	1040	1060			

## ROZMIAR OŚCIEŻNIC ALUTHERM OPTIMA, PERFOTHERM DLA DRZWI OPTIMA DUO 60 [mm]

ROZMIAR	ALUTHERM		PERFOTHERM		ALUTHERM		PERFOTHERM	
	CAŁKOWITA SZEROKOŚĆ OŚCIEŻNICY (Sc)	"ZALECANA SZEROKOŚĆ OTWORU MONTAŻOWEGO (Sm)	CAŁKOWITA SZEROKOŚĆ OŚCIEŻNICY (Sc)	ZALECANA SZEROKOŚĆ OTWORU MONTAŻOWEGO (Sm)	CAŁKOWITA WYSOKOŚĆ OŚCIEŻNICY (Hc)	ZALECANA WYSOKOŚĆ OTWORU MONTAŻOWEGO OD POZIOMU "0" (Hm)	CAŁKOWITA WYSOKOŚĆ OŚCIEŻNICY (Hc)	ZALECANA WYSOKOŚĆ OTWORU MONTAŻOWEGO OD POZIOMU "0" (Hm)
80	918	938	896	916	2087	2097	2076	2086
80+30	1209	1229	1187	1207				
80+40	1309	1329	1287	1307				
80+50	1409	1429	1387	1407				
90 E	1031	1051	1009	1029				
90 E +30	1322	1342	1300	1320				
90 E +40	1422	1442	1400	1420				
90 E +50	1522	1542	1500	1520				
100 E	1131	1151	1109	1129				
100 E +30	1422	1442	1400	1420				
100 E +40	1522	1542	1500	1520				
100 E +50	1622	1642	1600	1620				

\* ZAWIERA LUZ MONTAŻOWY 10 mm

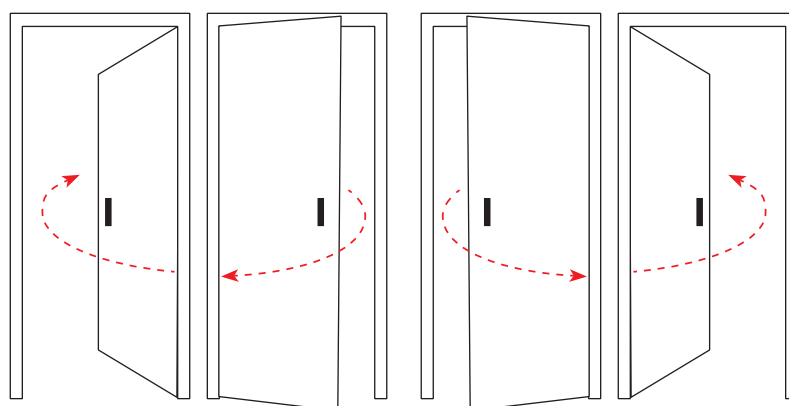

**DRZWI LEWE**

**DRZWI PRAWY**

## OPTIMA 50

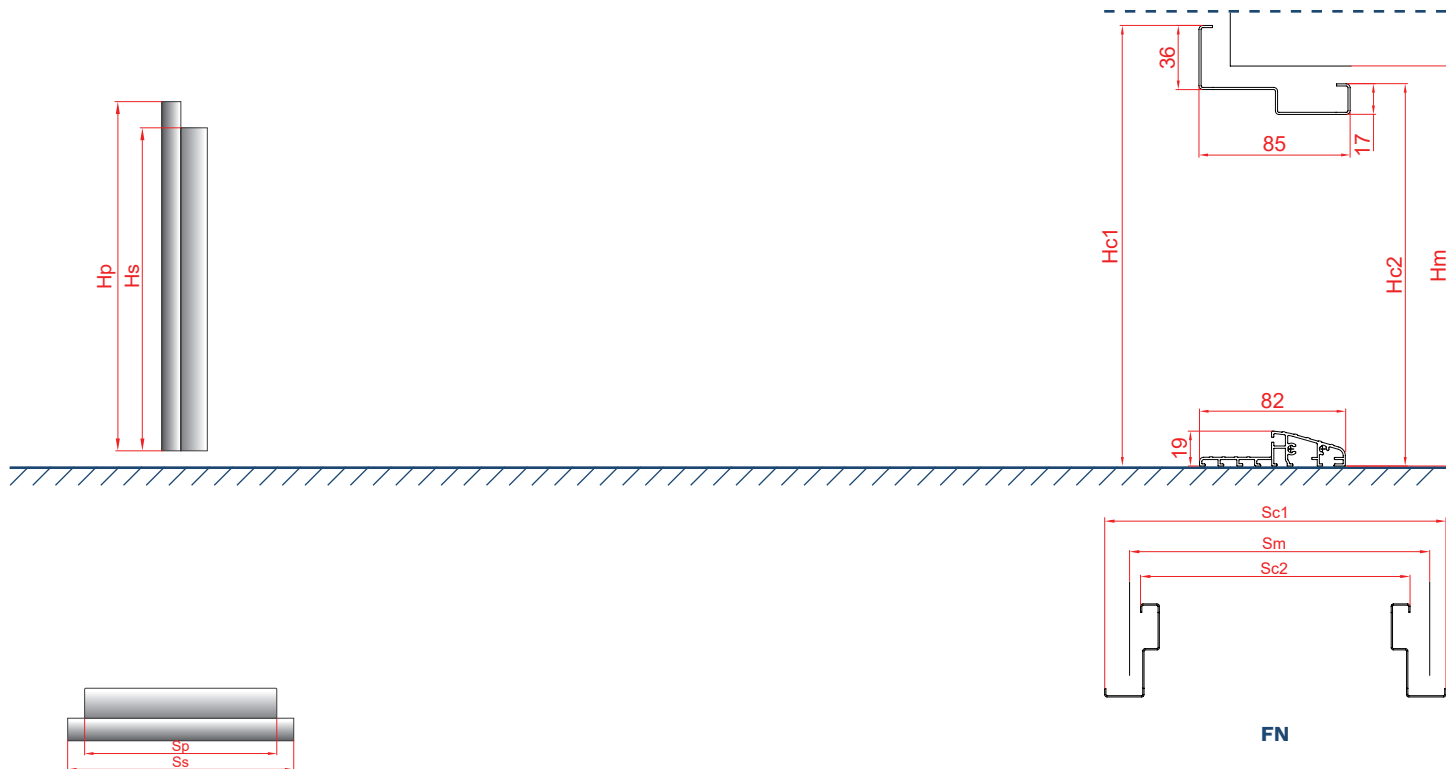

## DUO

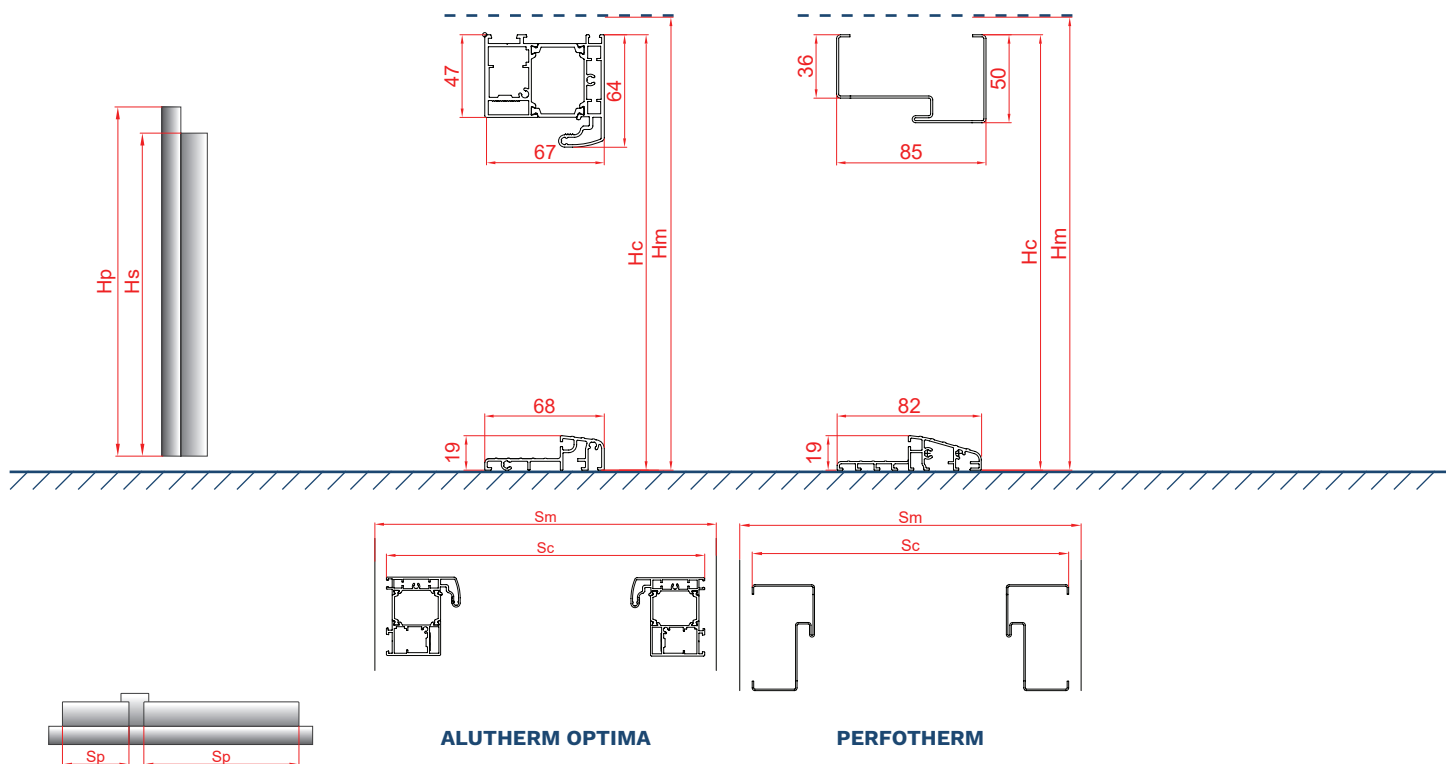

\* DRZWI W KOLORACH CIEMNYCH NIE NALEŻY MONTOWAĆ W MIEJSCACH DŁUGOTRWAŁEGO I BEZPOŚREDNIEGO NASŁONECZNIENIA. DRZWI MONTOWANE JAKO WEJŚCIOWE ZEWNĘTRZNE W MIEJSCACH NARAŻONYCH NA BEZPOŚREDNIE DZIAŁANIE CZYNNIKÓW ATMOSFERYCZNYCH (DESZCZ, WIATR, ITP.) WINNY BYĆ DRZWIAMI OTWIERANYMI NA ZEWNĄTRZ. W PRZYPADKU DRZWI MONTOWANYCH JAKO DRZWI WEJŚCIOWE ZEWNĘTRZNE WYMAGANE JEST ZASTOSOWANIE ZADASZENIA.



**INSPIRACJE**  
**UKRYTE W REALIZACJACH**









# GERDA®

## Gerda Sp. z o.o.

Sokołów, ul. Sokołowska 49

05-806 Komorów

Tel.: (+48 22) 329 10 30

[www.gerda.pl](http://www.gerda.pl)

## Dystrybutor:

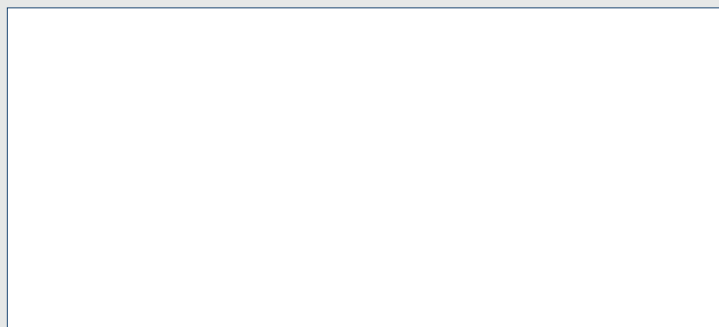

Niniejszy katalog produktów nie stanowi oferty w rozumieniu prawa i ma jedynie charakter informacyjny.

Podane ceny są orientacyjne i nie ustalają cen odsprzedaży dla podmiotów oferujących produkty Gerda Sp. z o.o.

Podane ceny nie zawierają podatku VAT.

Produkt objęty jest 3 letnią gwarancją, szczegóły na stronie [www.gerda.pl/regulamin-drzwi](http://www.gerda.pl/regulamin-drzwi)

Firma Gerda, dążąc do coraz lepszej jakości swoich wyrobów i usług zastrzega sobie (bez wcześniejszego powiadomienia) prawo do wprowadzania zmian w produktach, których z uwagi na proces przygotowywania materiałów drukowanych może nie zawierać niniejszy materiał.

Mimo starań w zakresie dokładnej kontroli prezentowanych informacji mogą zdarzyć się błędy merytoryczne lub drukarskie.

Kolory prezentowane w katalogu mogą różnić się od oryginału z uwagi na inną technikę odwzorowania koloru w procesie druku.

Właścicielem praw autorskich niniejszego katalogu i logotypów Gerda oraz elementów graficznych jest Gerda Sp. z o.o.

Zabronione jest kopiowanie i dystrybucja wszelkich treści i materiałów bez uprzedniej zgody Gerda Sp. z o.o.